

# Acrylstein



*Cleverer Lösungen  
für Profis.*

Brutto-Preisliste 2023

**keller**<sup>®</sup>  
Von Profis. Für Profis.

**keller**<sup>®</sup>  
MÖBELMANUFAKTUR



# Inhalt

---

Keller Züberwangen AG – Partner für Acrylsteine & HI-MACS®	4
Was ist HI-MACS®	4
Vorteile von HI-MACS® Natural Acrylic Stone™	5
Transport & Montage	6
Farben nach Preisgruppen	7
Preise Platten	15
Preise Zuschnitte	17
Preise Zubehör	17
Küchen- und Badabdeckungen / Rückwände	18
Tischblätter und Barabdeckungen	22
Ausschnitte und Tropfteile	23
Küchenspülen	24
Lavabos (Bad)   Deco Bowl	29
Lavabos (Bad)   Mezza Luna	32
Lavabos (Bad)   Mezza Luna, Cubico	34
Lavabos (Bad)   CB gegossen	35
Lavabos   DALs / SOFT_CUBE Made by Keller	39
Lavabos   FLEX_CUBE / LUNA SOFT / SLOPE Made by Keller	40
Lavabos   SUGA Made by Keller	41
Duschwannen nach Mass   Made by Keller	43
Badewannen nach Mass   Made by Keller	44
Zubehör & Formteile   Made by Keller	45
Kalkulationsbeispiel Küchenarbeitsplatte	46
Kalkulationsbeispiel Waschtisch	47
Vorlage	48
Montage-/ Transportkosten	49
Verkaufs- und Lieferbedingungen	49
Nutzung und Pflege	49

## Keller Züberwangen AG – Partner für Acrylsteine & HI-MACS®

---

Die Keller Züberwangen AG wurde von LG Hausys Europe zum autorisierten HI-MACS®- Fachverarbeiter ernannt. Wir sind deshalb berechtigt, Ihnen die 15-Jahres-Garantie (10+5) auf alle von uns hergestellten und montierten Produkte zu gewähren.

Alle unsere HI-MACS®- Produkte werden gemäss den von HI-MACS® vorgeschriebenen Verarbeitungsrichtlinien hergestellt und bearbeitet.

Wir sind stolzes Mitglied im HI-MACS® Quality Club.



Gerne beraten wir Sie allgemein oder ganz spezifisch und klären Detailfragen mit Ihnen auch vor Ort ab. Sie können sich jederzeit an einen unserer kompetenten Mitarbeiter wenden.

Offerten beantworten wir in der Regel innert 48 Stunden. In dringenden Fällen kontaktieren Sie uns, oder vermerken Sie den Offerttermin auf Ihrer Anfrage.

## Was ist HI-MACS®

---

HI-MACS® gehört zur neuen Generation von Werkstoffen aus Acrylstein. Das qualitativ hochwertige Produkt wird sowohl für zeitgenössische als auch eher konventionelle Anwendungen verwendet, die in jedem Fall eine echte persönliche Note haben. Das Material, das zu einem erschwinglichen Preis angeboten wird, wird von der Firma LG Hausys konzipiert und hergestellt, einem weltweit führenden Technologieanbieter, dessen europäische Filialen unter dem Namen LG Hausys Europe GmbH mit Sitz in Genf bekannt sind.

Das Material besteht zu 70 % aus einem von Bauxit abgeleiteten Natursteinpulver, zu 25 % aus Acrylharz, das nahtlose Verbindungen ermöglicht, und zu 5 % aus natürlichen Pigmenten.

HI-MACS® kann an die anspruchsvollsten Formen angepasst werden. Aufgrund seiner **sehr hohen Lebensdauer und Beständigkeit** eignet sich das Material für die Verwendung an Orten mit starker Frequentierung, eine Eigenschaft die von Architekten und Designern besonders geschätzt wird. Dank seiner **Thermoformbarkeit** sind Formen und Design nahezu keine Grenzen gesetzt. Außerdem ist das Material **transluzent**, was es äußerst attraktiv macht; es fühlt sich warm und weich an. Als **porenfreies** Material bildet es eine homogene und hygienische Oberfläche, die sich **sehr leicht abwaschen** lässt und Flecken aller Art sowie Hitze und Verschleiß standhält.

HI-MACS® lässt sich fugenlos verbinden. Dank eines fortschrittlichen technologischen Verfahrens wirken die Gegenstände und Ausführungen aus HI-MACS® wie aus einem Guss.

Über den Quality Club, ein Netzwerk aus hochqualifizierten und zugelassenen Herstellern, bietet HI-MACS® einen extrem leistungsstarken Qualitätsservice, der den Unterschied macht. Dank des hohen Qualitätsanspruchs kann die längste Installationsgarantie von 10+5 Jahren angeboten werden. Das Volcanics-Sortiment mit transluzenten, in die Oberfläche eingearbeiteten Kristallen, ist eine Innovation, die aktuell nur HI-MACS® bietet. Die Fertigungstechnologie, die zu den fortschrittlichsten des Marktes zählt, ermöglicht eine höhere Beständigkeit, vor allem gegen Hitze und UV-Strahlen.

Viele der ganz großen Architekten und Designer mit Weltruf haben bereits den großen Reiz von HI-MACS® entdeckt, weil sie damit ihre unglaublichsten Ideen verwirklichen können. Darunter: **Jean Nouvel, Zaha Hadid, Ron Arad und viele andere.**

# Vorteile von HI-MACS® Natural Acrylic Stone™

---

## Spülen und Lavabos

---

- Volle Integration ohne Fugen.
- Gleiches Material wie Arbeitsplatte oder in Kontrast.
- Verschiedene Grössen und Farbkombinationen möglich.
- Grosse Spülen für Kuchenbleche, Gratinformen, usw.
- Kein Zerkratzen – pflegeleicht.
- Schlagfest, kein Abplatzen und Absplittern.
- Individuelle Einbauteile.
- Tiefe Becken, ergonomische Tropfteile.

## Sicherheit

---

- HI-MACS® ist schwer entflammbar und selbstverlöschend, die Rauchklasse bleibt minimal.

## Die Vorteile von HI-MACS® gegenüber Stein

---

- Volle Integration ohne Fugen.
- Naht- und fugenlos verarbeitbar.
- Porenlos und homogen (es kann nichts in Material eindringen).
- Hohlkehlen und Rückwände wie aus einem Guss.
- Nahtlos integrierbare Spülen und Lavabos aus dem gleichen Material.
- Säurebeständig, widerstandsfähig gegen alle im Haushalt gebräuchlichen Chemikalien.
- kleinere Kratzer können ausgeschliffen werden.
- bei grösseren Schäden reparabel – durch den Einsatz von Material. Kann fugenlos integriert werden.
- Hersteller: Innovativer Weltkonzern LX Hausys in Seoul/Südkorea.

## Leichte Pflege

---

- Mit Scheuerschwamm und Wasser hat die Arbeitsfläche immer ein sauberes Aussehen.
- Die meisten handelsüblichen Reinigungsmittel können zur Pflege von HI-MACS® problemlos verwendet werden. Für stärkere Verschmutzungen und kleine Kratzer empfehlen wir die Verwendung von Scheuermittel und Scotch-Brite Schwamm. Für normale Verunreinigungen genügt ein feuchter Lappen.
- HI-MACS® ist porenlos und homogen, seine glatte Oberfläche lässt keine Flüssigkeit eindringen und erleichtert die Reinigung.
- Wasserflecken können mit einem Tuch abgewischt werden.

## Hygiene

---

- Fugenlose Installationen, Rückwand mit Hohlkehle.
- Homogen, geruchsneutral.
- Bakterien und Schimmelpilze können sich nirgends festsetzen.
- Nahtlos integrierbare HI-MACS® Formteile (Spülen und Lavabos).

## Robust/ Unempfindlich

---

- Kurzzeitig bis ca. 200°. Um Schäden zu verhindern empfehlen wir Topfuntersetzer (erhältlich in allen HI-MACS® Farben und verschiedenen Formen).
- Widerstandsfähig gegen alle im Haushalt gebräuchlichen Chemikalien. Nagellack, Lippenstift, Haarfärbemittel, Vita-Merfen etc. lassen sich mit Aceton entfernen.
- Säurebeständig, HI-MACS® Arbeitsplatten werden regelmässig in Labors eingesetzt.
- Schlagfest, Schluckt den Schall der Gläser beim Aufsetzen – kein Klirren.
- Resistent gegen Feuchtigkeit und Wasser.
- Messerschnitte können ausgeschliffen werden. (Zum Schneiden empfehlen wir HI-MACS® - Schneidbretter, erhältlich in allen HI-MACS® - Farben und diversen Formen).

## Lange Lebensdauer

---

- Wertbeständig, langlebig und widerstandsfähig.
- Oberflächen lassen sich lebenslänglich immer wieder nachschleifen und polieren.
- Verfärbt sich nicht, auch unter starker Sonneneinstrahlung.

## Umweltfreundlich

---

- Biologisch einwandfrei, lebensmittelecht.
- HI-MACS® ist ein hochentwickelter Verbundstoff. Zusammensetzung: 2/3 natürliche Mineralien (Stein) 1/3 Acryl.
- Benötigt keine aggressiven Reinigungsmittel.
- Recyclierbar: wird für die Herstellung von neuen Platten, Schneidbretter etc. verwendet.
- Resten werden an Schulen für Werkstunden abgegeben.

## Vorteile von HI-MACS® Natural Acrylic Stone™

### Ästhetik:

- Warm, freundlich und angenehm im Griff, HI-MACS® schafft ein gemütliches Ambiente und verleiht dem Lebensraum die gewünschte Atmosphäre.
- Zeitlos, kein kurzlebige Modeprodukt.
- Umfassende Farbpalette, über 100 Farben.
- Translucent. Das Material erscheint wie Alabaster, passt sich dem Licht und der Umgebung an.
- Vielfalt von Designmöglichkeiten, Funktionalität und Haltbarkeit.
- Elegante Vielfalt - individuelle Verarbeitung mit Fileteinlagen, Farb- und Materialkombinationen.
- Setzt Akzente durch dezente Intarsien und ergonomische Details.
- Thermische Verformungen und Rundungen – grenzenlose Designmöglichkeiten.
- Waschtische und Wandverkleidungen als architektonische Einheit.

## Transport & Montage

### Transport

Der Transport von HI-MACS® Elemente/Fertigteile muss auf einer horizontalen oder vertikalen, leicht schrägen, formstabilen Unterlage erfolgen.

Die Kanten und Flächen sind zu schützen. Transportieren sie HI-MACS® Elemente/Fertigteile nicht in offenen Fahrzeugen. Achten Sie darauf, dass die HI-MACS® Elemente/Fertigteile während des Transports nicht rutschen.

### Zwischenlagerung

Lagern Sie HI-MACS® Elemente/Fertigteile an einem trockenen und belüfteten Ort. Achten Sie darauf, dass die Lagerung von HI-MACS® Elemente/Fertigteile auf einer flachen oder vertikalen, leicht schrägen, formstabilen Unterlage erfolgt. Die Kanten und Flächen sind zu schützen.

### Bearbeitung

Bearbeiten Sie HI-MACS® Elemente/Fertigteile nur mit der Hobelmaschine, Oberfräse oder Bohrwerkzeugen. Die Verwendung von Stichsäge oder Fuchsschwanz kann Kantenausbrüche verursachen. Dies kann später zu Rissbildungen führen. Falls kleine Splitter oder Risse bei der Verarbeitung auftreten, müssen die Kanten mit einem Fräser oder einer Spindelfräsmaschine bearbeitet werden.

Innenausschnitte sind immer einer höheren Belastung ausgesetzt. Versehen Sie daher diese Ecken immer mit einem Radius ( $R \geq 8\text{mm}$ ).

Bei Kochfeldern sollte die Innenkante mit einem selbstklebenden Neoprenband oder einem Koawool-Band und einem selbstklebenden Aluminium-Reflexionsband versehen werden. Berücksichtigen Sie einen Abstand von mindestens 3mm zwischen dem Kochfeld und dem HI-MACS® Ausschnitt.

Die minimale Verarbeitungstemperatur für HI-MACS® Elemente/Fertigteile liegt bei 15°C. Bei Temperaturen unter 15°C können Risse entstehen.

### Montage

Die Montage von HI-MACS® Elemente/Fertigteilen auf Möbel oder Konsolen muss dauerelastisch sein. Verwenden sie einen dauerelastischen Montagekleber oder Silikon. Bei der Montage der HI-MACS® Elemente/Fertigteile ist darauf zu achten, dass die durch Temperaturschwankungen verursachten Größenveränderungen aufgefangen werden können. Eine Montagefuge zwischen 3 und 5mm ist in der Regel ideal.

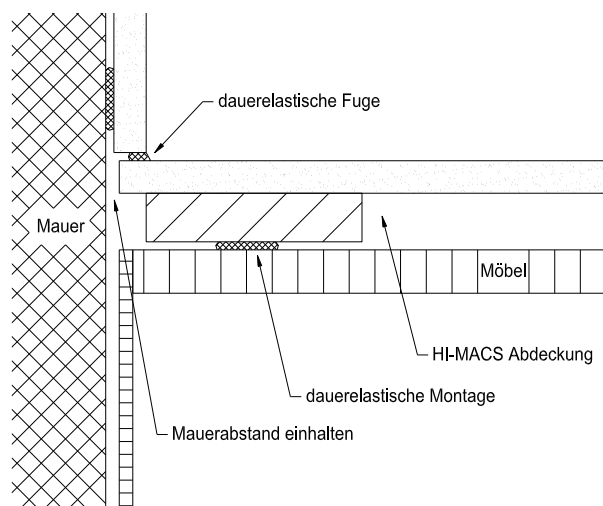

## Farben nach Preisgruppen

ⓘ Bei allen gezeigten Farben handelt es sich um Reproduktionen. Farbverbindliche Hi-Macs® - Auswahl nur am Originalmuster möglich.

### SOLID ALPINE WHITE S28, Preisgruppe 1



S28 Alpine White  
Filler H16 Alpine  
3000 x 760 x 20mm  
3680 x 760 x 12mm  
3680 x 910 x 12mm  
3680 x 1350 x 12mm  
3680 x 1520 x 12mm  
3680 x 760 x 9mm  
3680 x 910 x 9mm  
3680 x 1350 x 9mm  
2490 x 760 x 6mm  
2490 x 910 x 6mm  
3680 x 1350 x 6mm  
3000 x 930 x 4,5mm

### SOLID, Preisgruppe 2

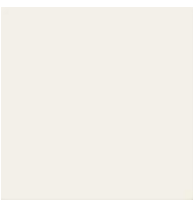

S001 Satin White  
Filler H01 Satin White  
3680 x 760 x 12mm  
3680 x 760 x 9mm  
2490 x 760 x 6mm

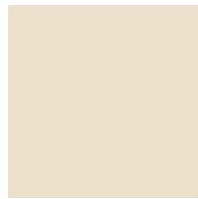

S002 Almond  
Filler Peanut H04  
3680 x 760 x 12mm

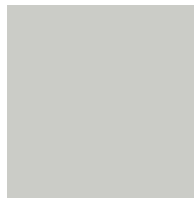

S005 Grey  
Filler H03 Grey  
3680 x 760 x 12mm  
3680 x 760 x 9mm  
2490 x 760 x 6mm

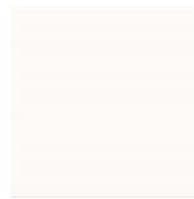

S006 Arctic White  
Filler H02 A-White  
3680 x 760 x 12mm  
3680 x 760 x 9mm  
2490 x 760 x 6mm



S009 Cream  
Filler H20 Cream  
3680 x 760 x 12mm  
2490 x 760 x 6mm

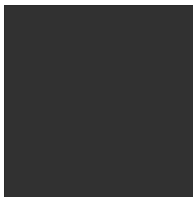

S022 Black\*  
Filler H07 Black  
3680 x 760 x 9mm  
2490 x 760 x 6mm  
3680 x 760 x 12mm



S025 Fiery Red\*  
Filler H18 Fiery Red  
3680 x 760 x 12mm



S026 Banana\*  
Filler H17 Banana  
3680 x 760 x 12mm



S027 Orange\*  
Filler H19 Orange  
3680 x 760 x 12mm

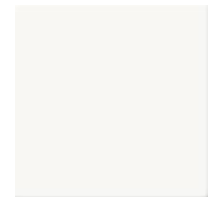

S029 Ivory White  
Filler H32 Ivory  
3680 x 760 x 12mm  
2490 x 760 x 6mm



S034 Diamond White  
Filler H113 Diamond White  
3680 x 760 x 12mm



S100 Coffee Brown\*  
Filler H37 Mocca  
3680 x 760 x 12mm

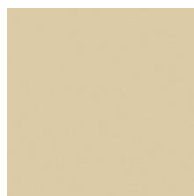

S102 Babylon Beige  
Filler H52 Babylon Beige  
3680 x 760 x 12mm



S103 Concrete Grey\*  
Filler H53 Concrete Grey  
3680 x 760 x 12mm

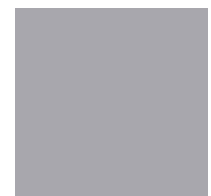

S108 Marta Grey\*  
Filler H107 Marta Grey  
3680 x 760 x 12mm

**\*Dunkle Farben sind besonders anspruchsvoll in der Pflege.** Wir empfehlen auf den Einsatz der mit einem \* markierten Farben bei mittel bis stark beanspruchten Anwendungen zu verzichten. **Die erhöhte Sichtbarkeit von Kratzern stellt keinen Mangel dar.**

## Farben nach Preisgruppen

### SOLID, Preisgruppe 2



S109 Steel Grey\*  
Filler H101 Steel Grey  
3680 x 760 x 12mm



S111 Dark Night\*  
Filler T09 Dark Night  
3680 x 760 x 12mm



S117 Midnight Grey\*  
Filler H35 Dark  
3680 x 760 x 12mm



S121 Suede  
Filler H126 Beige  
3680 x 760 x 12mm

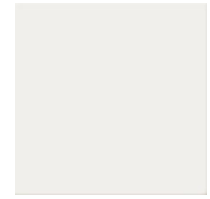

S201 Nougat Cream  
Filler H04 Peanut  
3680 x 760 x 12mm



S203 Sky Blue  
Filler H30 Dawn Misty  
3680 x 760 x 12mm



S212 Light Green\*  
Filler H56 Light Green  
3680 x 760 x 12mm

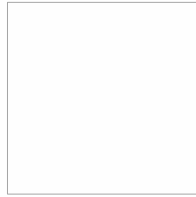

S928 Alpin White Ultra  
Thermoforming  
Filler H 16 Alpine  
3680 x 760 x 12mm

### LUCENT, Preisgruppe 3

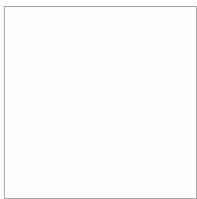

S302 Opal  
Filler T02 Opal  
3680 x 760 x 12mm  
2490 x 760 x 6mm

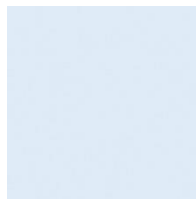

S303 Sapphire  
Filler T03 Sapphire  
3680 x 760 x 12mm

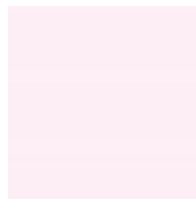

S304 Ruby  
Filler T04 Ruby  
3680 x 760 x 12mm

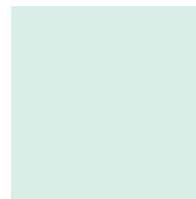

S305 Emerald  
Filler T05 Emerald  
3680 x 760 x 12mm

### Ultra Thermoforming / Ultra Intense, Preisgruppe 3



S922U Intense Ultra Black\*  
Filler H134 Deep Black  
3680 x 760 x 12mm  
3680 x 760 x 9mm  
2490 x 760 x 6mm

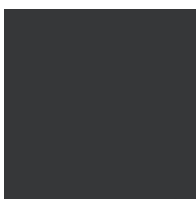

S924U Intense Ultra Dark-Grey\*  
Filler H135 Int. Dark Grey  
3680 x 760 x 12mm



S923U Ultra Intense Grey\*  
Filler H53 Concrete Grey  
3680 x 760 x 12mm

**\*Dunkle Farben sind besonders anspruchsvoll in der Pflege.** Wir empfehlen auf den Einsatz der mit einem \* markierten Farben bei mittel bis stark beanspruchten Anwendungen zu verzichten. **Die erhöhte Sichtbarkeit von Kratzern stellt keinen Mangel dar.**



## Farben nach Preisgruppen

### SAND, Preisgruppe 3

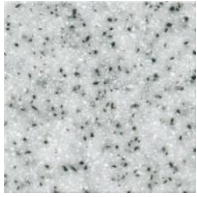

G02 Grey Sand  
Filler H03 Sand  
3680 x 760 x 12mm  
2490 x 760 x 6mm

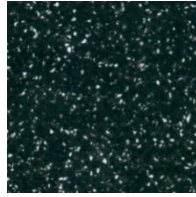

G09 Grey Sand\*  
Filler H07 Black  
3680 x 760 x 12mm



G48 Beach Sand  
Filler H04 Peanut  
3680 x 760 x 12mm  
3680 x 760 x 9mm

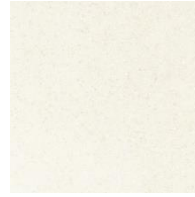

G108 Lunar Sand  
Filler H36 Silver  
3680 x 760 x 12mm

### PEARL, Preisgruppe 4

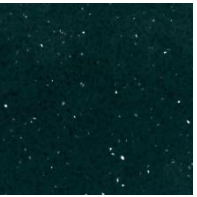

G010 Black Pearl\*  
Filler H07 Black  
3680 x 760 x 12mm  
2490 x 760 x 6mm



G050 Tapioca Pearl  
Filler H36 Silver  
3680 x 760 x 12mm



G107 Pebble Pearl  
Filler H03 Grey  
3680 x 760 x 12mm

### QUARTZ, Preisgruppe 4

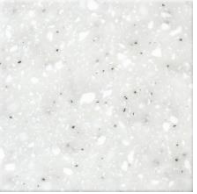

G004 White Quarz  
Filler H36 Silver  
3000 x 760 x 20mm  
3680 x 760 x 12mm  
3680 x 760 x 9mm  
2490 x 760 x 6mm

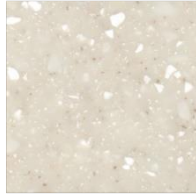

G038 Sea Oat Quarz  
Filler H04 Peanut  
3680 x 760 x 12mm

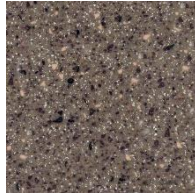

G063 Allspice Quarz  
Filler H14 Sephia  
3680 x 760 x 12mm



G101 Crystal Beige  
Filler H01 Satin White  
3680 x 760 x 12mm

### GRANITE, Preisgruppe 4

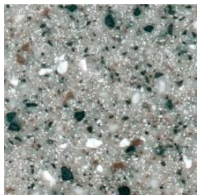

G007 Platinum Granite  
Filler H03 Grey  
3680 x 760 x 12mm

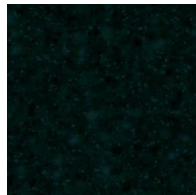

G031 Black Granite\*  
Filler H07 Black  
3680 x 760 x 12mm



G034 Arctic Granite  
Filler H36 Silver  
3000 x 760 x 20mm  
3680 x 760 x 12mm  
3680 x 760 x 9mm  
2490 x 760 x 6mm

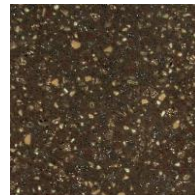

G074 Mocha Granite  
Filler Mocca H37  
3680 x 760 x 12mm



G100 Peanut Butter  
Filler H04 Peanut  
3680 x 760 x 12mm

**\*Dunkle Farben sind besonders anspruchsvoll in der Pflege.** Wir empfehlen auf den Einsatz der mit einem \* markierten Farben bei mittel bis stark beanspruchten Anwendungen zu verzichten. **Die erhöhte Sichtbarkeit von Kratzern stellt keinen Mangel dar.**

## Farben nach Preisgruppen

### GRANITE, Preisgruppe 4



G180 Cotton Field  
Filler Arctic White H02  
3680 x 760 x 12mm  
14% recyclete Inhaltsstoffe



G181 Windy Hill  
Filler Satin White H01  
3680 x 760 x 12mm  
13% recyclete Inhaltsstoffe



G183 Highland  
Filler Semi transp. H123  
3680 x 760 x 12mm  
12% recyclete Inhaltsstoffe

### LUCIA (Luc), Preisgruppe 5



W001 Ice Queen  
Filler H16 Alpine  
3000 x 760 x 20mm  
3680 x 760 x 12mm



W003 Shadow Queen  
Filler H58 Pebble  
3680 x 760 x 12mm

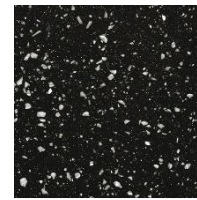

W004 Star Queen\*  
Filler H42 Merapi  
3680 x 760 x 12mm



W010 Red Quinoa\*  
Filler H39 Latte  
3680 x 760 x 12mm

### MARMO (Mar), Preisgruppe 5



M201 Terni  
Filler H68 Terni  
3680 x 760 x 12mm



M427 Bellizzi  
Filler H36 Silver  
3680 x 760 x 12mm



M428 Ispani  
Filler H36 Silver  
3680 x 760 x 12mm



M501 Edessa  
Filler H02 Arctic  
3680 x 760 x 12mm

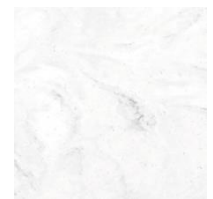

M601 Aurora Torano  
Filler H02 Arctic White  
3680 x 760 x 12mm



M603 Pavia  
Filler H21 Pavia White  
3680 x 760 x 12mm



M605 Sanremo\*  
Filler H35 Dark  
3680 x 760 x 12mm



M606 Aurora Bianco  
Filler H36 Silver  
3680 x 760 x 12mm



M608 Aurora Grey  
Filler H139 Aurora Grey  
3680 x 760 x 12mm

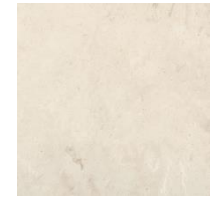

M612 Aurora Bisque  
Filler H141 Aurora Bisque  
3680 x 760 x 12mm



M614 Aurora Umber\*  
Filler H143 Aurora Umber  
3680 x 760 x 12mm



M615 Aurora Cotton  
Filler H144 Aurora Cotton  
3680 x 760 x 12mm

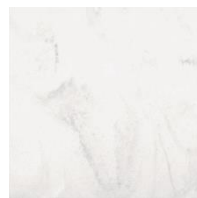

M617 Aurora Blanc  
Filler H146 Aurora Blanc  
3680 x 760 x 12mm



M623 Aurora Linen Cream  
Filler H140 Aurora Ash  
3680 x 760 x 12mm



M624 Aurora Cocoa  
Filler H126 Beige  
3680 x 760 x 12mm

**\*Dunkle Farben sind besonders anspruchsvoll in der Pflege.** Wir empfehlen auf den Einsatz der mit einem \* markierten Farben bei mittel bis stark beanspruchten Anwendungen zu verzichten. **Die erhöhte Sichtbarkeit von Kratzern stellt keinen Mangel dar**

## Farben nach Preisgruppen

### MARMO (Mar), Preisgruppe 5



M625 Aurora Terra\*  
Filler H39 Latte  
3680 x 760 x 12mm



M627 Aurora Butter Cream  
Filler H52 Babylon  
3680 x 760 x 12mm

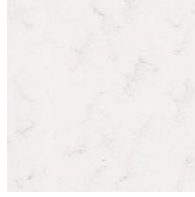

M701 Aurora Ecreu  
Filler H139 Aurora Grey  
3680 x 760 x 12mm



M702 Aurora Frost  
Filler H144 Aurora Cotton  
3680 x 760 x 12mm

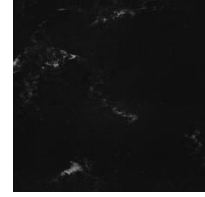

M703 Aurora Midnight\*  
Filler H07 Black  
3680 x 760 x 12mm



M705 Aurora Canyon  
Filler H44 Mikeno  
3680 x 760 x 12mm



M708 Aurora Angora  
Filler H44 Mikeno  
3680 x 760 x 12mm



M707 Aurora Magnolia  
Filler H01 Satin White  
3680 x 760 x 12mm



M708 Aurora Sable  
Filler H20 Cream  
3680 x 760 x 12mm



M801 Aurora Calacatta Luna  
Filler H02 Arctic White  
3680 x 760 x 12mm



M904 Naples  
Filler H107 Marta Grey  
3680 x 760 x 12mm

### CONCRETE COLLECTION (Con), Preisgruppe 5



M551 Chic Concrete  
Filler H114 Pantheon  
3680 x 760 x 12mm



M552 Shadow Concrete\*  
Filler H114 Pantheon  
3680 x 760 x 12mm



M553 Ebony Concrete\*  
Filler H115 Colosseum  
3680 x 760 x 12mm



G554 Urban Concrete  
Filler H22 Perna Gray  
3000 x 760 x 20mm  
3680 x 760 x 12mm  
3680 x 760 x 9mm  
2490 x 760 x 6mm



G555 Steel Concrete\*  
Filler H114 Pantheon  
3680 x 760 x 12mm  
3680 x 760 x 9mm  
2490 x 760 x 6mm



G556 Snow Concrete  
Filler H02 Arctic White  
3680 x 760 x 12mm



G557 Cloud Concrete  
Filler H132 Cloud  
3680 x 760 x 12mm

**\*Dunkle Farben sind besonders anspruchsvoll in der Pflege.** Wir empfehlen auf den Einsatz der mit einem \* markierten Farben bei mittel bis stark beanspruchten Anwendungen zu verzichten. **Die erhöhte Sichtbarkeit von Kratzern stellt keinen Mangel dar.**

## Farben nach Preisgruppen

### TERRAZZO, Preisgruppe 5

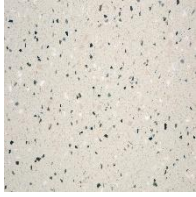

Q01 Terrazzo Classico  
Filler H32 Ivory  
3680 x 760 x 12mm

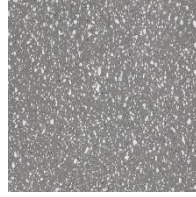

Q02 Terrazzo Grigio  
Filler H109 Mud Grey  
3680 x 760 x 12mm

### STRATO, Preisgruppe 5



Z001 Strato Cloud  
Filler H85 Light Grey  
3680 x 760 x 12mm



Z003 Strato Wind  
Filler H16 Alpine White  
3680 x 760 x 12mm



Z005 Strato Slate\*  
Filler H22 P/Grey  
3680 x 760 x 12mm

### ASTER GALAXY, Preisgruppe 6



T010 Nebula  
Filler H02 A-White  
3680 x 760 x 12mm



T011 Venus  
Filler H01 Satom White  
3680 x 760 x 12mm



T017 Andromeda  
Filler H16 Alpine  
3680 x 760 x 12mm

### VOLCANICS (Vol), Preisgruppe 6

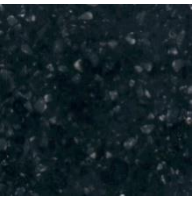

VB02 Terni Cima\*  
Filler H45 V-Black  
3680 x 760 x 12mm



VA22 Frosty  
Filler H03 Grey  
3680 x 760 x 12mm

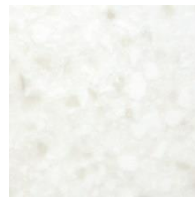

VW01 Gemini  
Filler H36 Silver  
3680 x 760 x 12mm



VG21 Maui\*  
Filler H49 Maui  
3680 x 760 x 12mm



VA01 Santa Ana  
Filler H03 Grey  
3680 x 760 x 12mm



VE01 Tambora  
Filler H20 Cream  
3680 x 760 x 12mm

**\*Dunkle Farben sind besonders anspruchsvoll in der Pflege.** Wir empfehlen auf den Einsatz der mit einem \* markierten Farben bei mittel bis stark beanspruchten Anwendungen zu verzichten. **Die erhöhte Sichtbarkeit von Kratzern stellt keinen Mangel dar.**

## Farbdifferenzen

Farbdifferenzen können vermieden werden, indem Platten aus der gleichen Palette/Serie zusammen verwendet werden.

Hellere Farben von HI-MACS® sind in der Anwendung weniger empfindlich und benötigen weniger Pflege. Dunkle Farben sind besonders anspruchsvoll in der Pflege. Wir empfehlen auf den Einsatz der mit einem \* markierten Farben bei mittel bis stark beanspruchten Anwendungen zu verzichten. Die erhöhte Sichtbarkeit von Kratzern stellt keinen Mangel dar.

## Plattensortiment nach Farbcode

Farbe	Code	Preisgruppe		20mm					12mm			9mm			6mm			4,5	Filler	Code
				3000 x 760mm	3680 x 760mm	3680 x 910mm	3680 x 1350mm	3680 x 1520mm	3680 x 760mm	3680 x 910mm	3680 x 1350mm	2490 x 760mm	2490 x 910mm	3680 x 1350mm	3000 x 930mm					
Satin White	S01	2	Solid		●					●				●					Satin White	H01
Almond	S02	2	Solid		●														Peanut	H04
Grey	S05	2	Solid		●					●				●					Grey	H03
Arctic White	S06	2	Solid		●					●				●					A-White	H02
Cream	S09	2	Solid		●									●					Cream	H20
Black*	S22	2	Solid		●					●				●					Black	H07
Fiery Red *	S25	2	Solid		●														Fiery Red	H18
Banana *	S26	2	Solid		●														Banana	H17
Orange *	S27	2	Solid		●														Orange	H19
Alpine White	S28	1	Alpine	●	●	●	●	●	●	●	●	●	●	●	●	●	●	●	Alpine	H16
Ivory White	S29	2	Solid		●									●					Ivory	H32
Diamond White	S34	2	Solid		●														Diamond White	H113
Coffee Brown *	S100	2	Solid		●														Mocca	H37
Babylon Beige	S102	2	Solid		●														Babylon Beige	H52
Concrete Grey *	S103	2	Solid		●														Concrete Grey	H53
Marta Grey *	S108	2	Solid		●														Marta Grey	H107
Steel Grey *	S109	2	Solid		●														Steel Grey	H101
Dark Night *	S111	2	Solid		●														Dark Night	T09
Midnight Grey *	S117	2	Solid		●														Dark	H35
Suede	S121	2	Solid		●														Beige	H126
Nougat Cream	S201	2	Solid		●														Peanut	H04
Sky Blue	S203	2	Solid		●														Dawn Misty	H30
Light Green *	S212	2	Solid		●														Light Green	H56
Opal	S302	3	Lucent		●									●					Opal	T02
Sapphire	S303	3	Lucent		●														Sapphire	T03
Ruby	S304	3	Lucent		●														Ruby	T04
Emerald	S305	3	Lucent		●														Emerald	T05
Alpine White FR	S728	4	Solid		●														Satin White	H01
Alpine White UV+	S828	4	Solid		●														Satin White	H01
Ultra Black *	S922U	4	Solid		●					●				●					Deep Black	H134
Ultra Grey Thermo*	S923U	4	Solid		●														Concrete Grey	H53
Ultra Dark Grey Thermo*	S924U	4	Solid		●														Dark Grey	H135
Alpine White Thermo	S928	2	Solid		●														Satin White	H01
Grey Sand	G02	3	Sand		●									●					Grey	H03
White Quartz	G04	4	Quartz	●	●					●				●					Silver	H36
Platinum Granite	G07	4	Granite		●														Grey	H03
Black Sand	G09	3	Sand		●														Black	H07
Black Pearl *	G10	3	Pearl		●									●					Black	H07
Black Granite *	G31	4	Granite		●					●									Black	H07
Arctic Granite	G34	4	Granite	●	●					●				●					Silver	H36
Sea Oat Quartz	G38	4	Quartz		●														Peanut	H04

**\*Dunkle Farben sind besonders anspruchsvoll in der Pflege.** Wir empfehlen auf den Einsatz der mit einem \* markierten Farben bei mittel bis stark beanspruchten Anwendungen zu verzichten. **Die erhöhte Sichtbarkeit von Kratzern stellt keinen Mangel dar.**



# Plattensortiment nach Farbcode

Farbe	Code	Preisgruppe	20mm					12mm			9mm			6mm			4.5	Filler	Code
			3000 x 760mm	3680 x 760mm	3680 x 910mm	3680 x 1350mm	3680 x 1520mm	3680 x 760mm	3680 x 910mm	3680 x 1350mm	2490 x 760mm	2490 x 910mm	3680 x 1350mm	3000 x 930mm					
Beach Sand	G48	3	Sand	●					●								Peanut	H04	
Tapioca Pearl	G50	3	Pearl	●													Silver	H36	
Allspice Quartz	G63	4	Quartz	●													Sephia	H14	
Mocha Granite	G74	4	Granite	●													Mocca	H37	
Peanut Butter	G100	4	Granite	●													Peanut	H04	
Crystal Beige	G101	4	Quartz	●													Satin White	H01	
Pebble Pearl	G107	3	Pearl	●													Grey	H03	
Lunar Sand	G108	3	Sand	●					●								Silver	H36	
Cotton Field	G180	4	Granite	●													Alpin White	H02	
Windy Hill	G181	4	Granite	●													Satin White	H01	
Highland	G183	4	Granite	●													Semi Transp.	H123	
Urban Concrete	G554	5	Concrete	●	●				●			●					Perna Grey	H22	
Steel Concrete	G555	5	Concrete	●	●				●			●					Pantheon	H114	
Snow Concrete	G556	5	Concrete	●	●												Arctic White	H02	
Cloud Concrete	G557	5	Concrete	●	●												Cloud	H132	
Terni	M201	5	Marmo	●	●												Terni	H68	
Bellizzi	M427	5	Marmo	●	●												Silver	H36	
Ispani	M428	5	Marmo	●	●												Silver	H36	
Edessa	M501	5	Marmo	●	●												Arctic	H02	
Chic Concrete	M551	5	Concrete	●	●												Pantheon	H114	
Shadow Concrete*	M552	5	Concrete	●	●												Pantheon	H114	
Ebony Concrete*	M553	5	Concrete	●	●												Colosseum	H115	
Aurora Torano	M601	5	Marmo	●	●												Arctic White	H02	
Pavia	M603	5	Marmo	●	●												Pavia White	H21	
Sanremo	M605	5	Marmo	●	●												Dark	H35	
Aurora Bianco	M606	5	Marmo	●	●												Silver	H36	
Aurora Grey	M608	5	Marmo	●	●												Aurora Grey	H139	
Aurora Bisque	M612	5	Marmo	●	●												Aurora Bisque	H141	
Aurora Umber	M614	5	Marmo	●	●												Aurora Umber	H143	
Aurora Cotton	M615	5	Marmo	●	●												Aurora Cotton	H144	
Aurora Blanc	M617	5	Marmo	●	●												Aurora Blanc	H146	
Aurora Linen Cream	M623	5	Marmo	●	●												Aurora Ash	H140	
Aurora Cocoa	M624	5	Marmo	●	●												Beige	H126	
Aurora Terra*	M625	5	Marmo	●	●												Latte	H39	
Aurora Butter Cream	M627	5	Marmo	●	●												Babylon	H52	
Aurora Ecrú	M701	5	Marmo	●	●												Aurora Grey	H139	
Aurora Frost	M702	5	Marmo	●	●												Aurora Cotton	H144	
Aurora Midnight*	M703	5	Marmo	●	●												Black	H07	
Aurora Canyon	M705	5	Marmo	●	●												Mikeno	H44	
Aurora Angora	M705	5	Marmo	●	●												Mikeno	H44	
Aurora Magnolia	M707	5	Marmo	●	●												Satin White	H01	
Aurora Sable	M708	5	Marmo	●	●												Cream	H20	
Aurora Calacatta Luna	M801	5	Marmo	●	●												Arctic White	H02	
Naples	M904	5	Marmo	●	●												Marta Grey	H107	
Ice Queen	W01	5	Lucia	●	●												Alpine	H16	
Shadow Queen	W03	5	Lucia	●	●												Pebble	H58	
Star Queen *	W04	5	Lucia	●	●												Merapi	H42	
Red Quinoa *	W10	5	Lucia	●	●												Latte	H39	
Nebula	T10	6	Aster	●	●												A-White	H02	
Venus	T11	6	Aster	●	●												Satin White	H01	
Andromeda	T17	6	Aster	●	●												Alpine	H16	

**\*Dunkle Farben sind besonders anspruchsvoll in der Pflege. Wir empfehlen auf den Einsatz der mit einem \* markierten Farben bei mittel bis stark beanspruchten Anwendungen zu verzichten. Die erhöhte Sichtbarkeit von Kratzern stellt keinen Mangel dar.**

## Plattensortiment nach Farbcode

Farbe	Code	Preisgruppe	20mm					12mm			9mm			6mm			4.5	Filler	Code
			3000 x 760mm	3680 x 760mm	3680 x 910mm	3680 x 1350mm	3680 x 1520mm	3680 x 760mm	3680 x 910mm	3680 x 1350mm	2490 x 760mm	2490 x 910mm	3680 x 1350mm	3000 x 930mm					
Tambora	VE01	6	Volcanics		●												Cream	H20	
Cima *	VB02	6	Volcanics		●												V-Black	H45	
Frosty	VA22	6	Volcanics		●												Grey	H03	
Gemini	VW01	6	Volcanics		●												Silver	H36	
Maui	VG21	6	Volcanics		●												Maui	H49	
Santa Ana	VA01	6	Volcanics		●												Grey	H03	
Strato Cloud	Z001	5	Strato		●												Light Grey	H85	
Strato Wind	Z003	5	Strato		●												Alpine White	H16	
Strato Slate*	Z005	5	Strato		●												P/Grey	H22	

## Preise Platten

### Anwendung Materialstärken

- 20 mm Platten für sehr beanspruchte horizontale und vertikale Anwendungen.  
 12 mm Platten für horizontale und vertikale Anwendungen in der Küche mit Wärmeeinfluss.  
 9 mm Platten für horizontale und vertikale Anwendungen ohne Wärmeeinfluss, für geringe Belastungsansprüche.  
 6 mm Platten nur für vertikale Anwendungen ohne Wärmeeinflüsse (Bäder), ohne Belastungsansprüche.  
 4,5 mm Platten nur für vertikale Verkleidungen (belegt), ohne Wärmeeinflüsse, ohne Belastungsansprüche.

### Preise pro Stk.

Platten-Farbe, 20mm	Plattengröße: B 3000 x T 760 x D 20mm (*in einer Farbe, Aufpreis gemischte Palette Fr. 100.-)			
	1 Palette* (10Pl.)	6-9 Platten	2-5 Platten	Einzelplatte
Alpine White S28				
Quarz / Granite				
Lucia / Concrete				

Platten-Farbe, 12mm	Plattengröße: B 3680 x T 760 x D 12mm (*in einer Farbe, Aufpreis gemischte Palette Fr. 100.-)			
	1 Palette*(15Pl.)	6-14 Platten	2-5 Platten	Einzelplatte
Alpine White S28				
Solid / Alpin White S928				
Lucent / Sand / Intense Ultra				
Quartz / Granite / Sand / Pearl				
Lucia / Concrete/ Marmo / Strato / Terr.				
Aster / Volcanics				

Platten-Farbe, 12mm	Plattengröße: B 3680 x T 910 x D 12mm (*in einer Farbe, Aufpreis gemischte Palette Fr. 100.-)			
	1 Palette*(15Pl.)	6-14 Platten	2-5 Platten	Einzelplatte
Alpine White S28				

## Preise Platten

Platten-Farbe, 12mm	Plattengrösse: B 3680 x T 1350 x D 12mm (*in einer Farbe, Aufpreis gemischte Palette Fr. 100.-)			
	1 Palette*(12Pl.)	6-11 Platten	2-5 Platten	Einzelplatte
Alpine White S28				

Platten-Farbe, 12mm	Plattengrösse: B 3680 x T 1520 x D 12mm (*in einer Farbe, Aufpreis gemischte Palette Fr. 100.-)			
	1 Palette*(12Pl.)	6-11 Platten	2-5 Platten	Einzelplatte
Alpine White S28				

Platten-Farbe, 9mm	Plattengrösse: B 3680 x T 760 x D 9mm (*in einer Farbe, Aufpreis gemischte Palette Fr. 100.-)			
	1 Palette*(20Pl.)	6-19 Platten	2-5 Platten	Einzelplatte
Alpine White S28				
Solid				
Intense				
Sand / Granite / Sand				
Concrete				

Platten-Farbe, 9mm	Plattengrösse: B 3680 x T 910 x D 9mm (*in einer Farbe, Aufpreis gemischte Palette Fr. 100.-)			
	1 Palette*(20Pl.)	6-19 Platten	2-5 Platten	Einzelplatte
Alpine White S28				

Platten-Farbe, 9mm	Plattengrösse: B 3680 x T 1350 x D 9mm (*in einer Farbe, Aufpreis gemischte Palette Fr. 100.-)			
	1 Palette*(20Pl.)	6-19 Platten	2-5 Platten	Einzelplatte
Alpine White S28				

Platten-Farbe, 6mm	Plattengrösse: B 2490 x T 760 x D 6mm (*in einer Farbe, Aufpreis gemischte Palette Fr. 100.-)			
	1 Palette*(30Pl.)	6-29 Platten	2-5 Platten	Einzelplatte
Alpin White S28				
Solid				
Lucent / Intense				
Quarz / Granite / Sand				
Lucia / Concrete				

Platten-Farbe, 6mm	Plattengrösse: B 2490 x T 910 x D 6mm (*in einer Farbe, Aufpreis gemischte Palette Fr. 100.-)			
	1 Palette*(30Pl.)	6-29 Platten	2-5 Platten	Einzelplatte
Alpine White S28				

Platten-Farbe, 6mm	Plattengrösse: B 3680 x T 1350 x D 6mm (*in einer Farbe, Aufpreis gemischte Palette Fr. 100.-)			
	1 Palette*(20Pl.)	6-19 Platten	2-5 Platten	Einzelplatte
Alpine White S28				



## Preise Platten

Platten-Farbe, 4,5mm	Plattengrösse: B 3000 x T 930 x D 4,5mm (*in einer Farbe, Aufpreis gemischte Palette Fr. 100.-)			
	1 Palette*(40Pl.)	6-39 Platten	2-5 Platten	Einzelplatte
Alpine White S28				

## Preise Zuschnitte

Als zusätzlichen Service bieten wir Ihnen HI-MACS® - Zuschnitte in allen „Lagerfarben“ an.

Es wird in jedem Fall die ganze Plattenbreite (760 / 910 / 930 / 1350mm) verrechnet.

Der Zuschnitt wird anteilmässig aus den Einzelplatten berechnet, zuzüglich der **Zuschnittpauschale von CHF 38.-**

## Preise Zubehör

Fillerkartuschen, 45 ml mit 1 Mischdüse, 1 Stk.

Fillerkartuschen, 45 ml mit 1 Mischdüse, 15 Stk.

Mischdüse zu Kartusche 45 ml, 1 Stk.

Mischdüse zu Kartusche 45 ml, 100 Stk

Pistole zu Kartusche 45 ml

Ablaufgarnitur 3½" mit Siebkorb & Drehknopf

Aluband 55m

Spülenbefestigungsteil HI-MACS für  
CNS Spülen

Bohrer für Flickzapfen

Flickzapfen, in allen Farben, ø 6 mm

Pflegeset mit Pflegeanleitung

Fillerkartuschen, 250 ml mit 1 Mischdüse, 1 Stk.

Fillerkartuschen, 250 ml mit 1 Mischdüse, 6 Stk.

Mischdüse zu Kartusche 250 ml, 1 Stk.

Mischdüse zu Kartusche 250 ml, 100 Stk.

Pistole zu Kartusche 250 ml, manuell

Ablaufgarnitur 3½" mit Siebkorb manuell

Isolierband Glasgewebe 10m

Spülenbefestigungswinkel CNS für  
CNS Spülen.

Fräser für Flickstab einfräsen

Flickstab, in allen Farben, L=700 mm

Musterkollektion gross 5 x 5 cm, inkl. Box

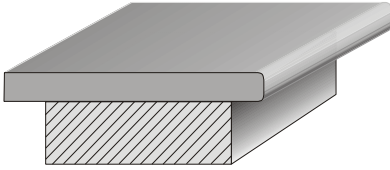
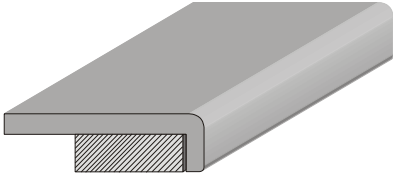
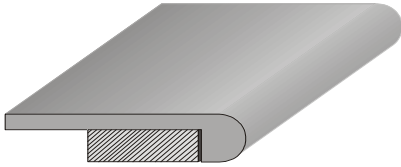
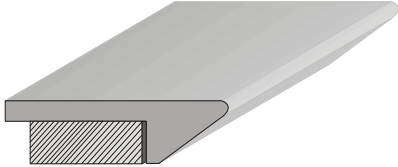

## Küchen- und Badabdeckungen / Rückwände

Nr	Preisgruppe	Beschrieb	Skizze	EH	Preis
1001	Alpine White S28	Abdeckung 12 mm, Kante R3/3 mm, ohne Unterkonstruktion, Blatttiefe bis 750 mm		lfm.	
1002	Solid* / Alpine White S928				
1003	Lucent / Intense Ultra	<i>Vollflächige Auflage durch bauseitige, Auflageplatte notwendig. Flächenbündige Kochfelder nur mit Auflagekonstruktion möglich</i>			
1004	Quartz / Granite / Sand / Pearl				
1005	Lucia / Concrete/ Marmo / Strato / Terrazzo / Aster / Volcanics				
1011	Alpine White S28	Abdeckungen 24 / 31 / 38 mm SLIMLINE		lfm.	
1012	Solid* / Alpine White S928	Unterkonstruktion, Kante ABS/Kunstharz			
1013	Lucent / Intense Ultra	Blattbreite bis 750 mm			
1014	Quartz / Granite / Sand / Pearl				
1015	Lucia / Concrete/ Marmo / Strato / Terrazzo / Aster / Volcanics				
1021	Alpine White S28	Abdeckungen 24 / 31 / 38 mm, Kante R3/3, Unterkonstruktion		lfm.	
1022	Solid* / Alpine White S928	Blattbreite bis 700 mm			
1023	Lucent / Intense Ultra				
1024	Quartz / Granite / Sand / Pearl				
1025	Lucia / Concrete/ Marmo / Strato / Terrazzo / Aster / Volcanics				
1031	Alpine White S28	Abdeckungen 36 mm, Kante halbrund		lfm.	
1032	Solid* / Alpine White S928	Blattbreite bis 700 mm			
1033	Lucent / Intense Ultra				
1034	Quartz / Granite / Sand / Pearl				
1035	Lucia / Concrete/ Marmo / Strato / Terrazzo / Aster / Volcanics				
1041	Alpine White S28	Abdeckungen 36 mm, Schrägkante		lfm.	
1042	Solid* / Alpine White S928	Blattbreite bis 700 mm			
1043	Lucent / Intense Ultra				
1044	Quartz / Granite / Sand / Pearl				
1045	Lucia / Concrete/ Marmo / Strato / Terrazzo / Aster / Volcanics				

\* ohne Farben Ultra Black S922U, Fiery Red S25, Banana S26, Orange S27, Coffee Brown S100, Concrete Grey S103, Marta Grey S108, Steel Grey S109, Dark Night S111, Midnight Grey S117 und Light Green S212.

→ Diese Farben sind nicht geeignet für den Einsatz in der Küche oder bei sonstigen stark beanspruchten Anwendungen.←

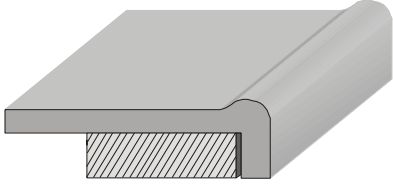
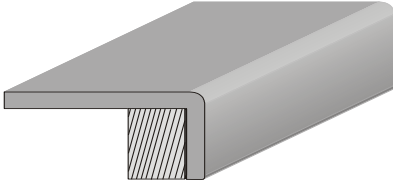
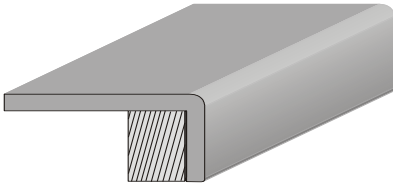



## Küchen- und Badabdeckungen / Rückwände

Nr	Preisgruppe	Beschrieb	Skizze	EH	Preis
1041.1	Alpine White S28	Abdeckungen 42 mm Kante S Blattbreite bis 700 mm		lfm.	
1042.1	Solid* / Alpine White S928				
1043.1	Lucent / Intense Ultra				
4044.1	Quartz / Granite / Sand / Pearl				
1045.1	Lucia / Concrete/ Marmo / Strato / Terrazzo / Aster / Volcanics				
1051	Alpine White S28	Abdeckungen 100 mm Kante R3/3		lfm.	
1052	Solid* / Alpine White S928	Blattbreite bis 650 mm			
1053	Lucent / Intense Ultra				
1054	Quartz / Granite / Sand / Pearl				
1055	Lucia / Concrete/ Marmo / Strato / Terrazzo / Aster / Volcanics				
1061	Alpine White S28	Abdeckungen 150 mm Kante R3/3		lfm.	
1062	Solid* / Alpine White S928	Blattbreite bis 600 mm			
1063	Lucent / Intense Ultra				
1064	Quartz / Granite / Sand / Pearl				
1065	Lucia / Concrete/ Marmo / Strato / Terrazzo / Aster / Volcanics				
2000	-	Zuschlag Blatttiefe über 700 (750) mm		lfm.	
2001	Alpine White S28	Zuschlag Mehrtiefe pro 100 mm, von 800-1500 mm Blatttiefe		lfm.	
2002	Solid* / Alpine White S928				
2003	Lucent / Intense Ultra				
2004	Quartz / Granite / Sand / Pearl				
2005	Lucia / Concrete/ Marmo / Strato / Terrazzo / Aster / Volcanics				

\* ohne Farben Ultra Black S922U, Fiery Red S25, Banana S26, Orange S27, Coffee Brown S100, Concrete Grey S103, Marta Grey S108, Steel Grey S109, Dark Night S111, Midnight Grey S117 und Light Green S212.

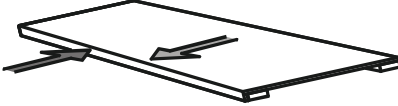
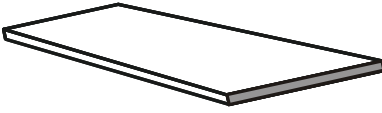
→ Diese Farben sind nicht geeignet für den Einsatz in der Küche oder bei sonstigen stark beanspruchten Anwendungen.←

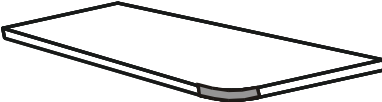
## Küchen- und Badabdeckungen / Rückwände

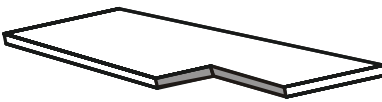
Nr	Preisgruppe	Beschrieb	Skizze	EH	Preis
2011	Alpine White S28	Minderpreis Minderbreite je 100 mm unter 600 mm		lfm.	
2012	Solid* / Alpine White S928				
2013	Lucent / Intense Ultra				
2014	Quartz / Granite / Sand / Pearl				
2015	Lucia / Concrete / Marmo / Strato / Terrazzo / Aster / Volcanics				
2021	-	12mm		lfm.	
2022	-	SLIM LINE 24 / 31 / 38mm			
2023	-	24 / 31 / 38mm, Kante R3/3mm			
2024	-	36mm, schräge / halbrunde Kante			
2025	-	42mm, Kante S, (Schwallrand)			
2026	-	100mm, Kante R3/3mm			
2027	-	150mm, Kante R3/3mm			
2031	-	Abgeschrägte Ecken, mit Sichtkante		Stk.	
2032	-	dito, mit Sichtkante (D> 12mm)			
2033	-	Aussenrundungen, Radius > 30 mm, mit Sichtkante		Stk.	
2034	-	Abdeckung >12mm, Radius > 30mm mit Sichtkante			
2035	-	Innenrundungen, Radius > 10 mm, mit Sichtkante		Stk.	
2036	-	dito, mit Sichtkante (D> 12mm)			
2037	-	Ausschnitt eckig, ohne Sichtkanten		Stk.	
		Ausschnitt eckig, mit Sichtkante angeleimt		Stk.	

\* ohne Farben Ultra Black S922U, Fiery Red S25, Banana S26, Orange S27, Coffee Brown S100, Concrete Grey S103, Marta Grey S108, Steel Grey S109, Dark Night S111, Midnight Grey S117 und Light Green S212.

→ Diese Farben sind nicht geeignet für den Einsatz in der Küche oder bei sonstigen stark beanspruchten Anwendungen. ←

## Küchen- und Badabdeckungen / Rückwände

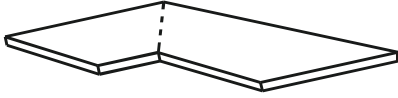
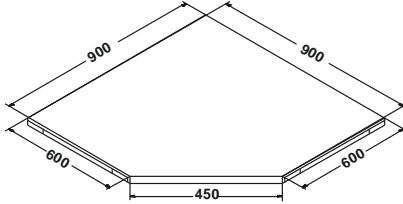
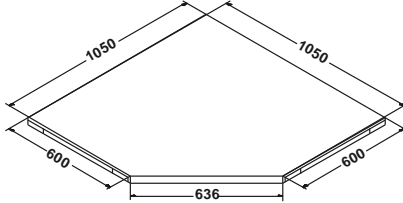
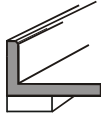
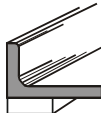
Nr	Preisgruppe	Beschrieb	Skizze	EH	Preis
2041	-	Eck-/Stossverbindung 12mm, R3/3		Stk.	
2042	-	SLIM LINE 24 / 31 / 38mm			
2043	-	24 / 31 / 38mm, Kante R3/3mm			
2044	-	36mm, schräge / halbrunde Kante			
2045	-	42mm, Kante S (Schwallrand)			
2046	-	100/ 150mm, Kante R3/3mm			
2047	-	Zuschlag Eck-/ Stossverb. verleimt			
2048	-	Verleimset, Leim, Pistole, Schleifpapier			
2049	-	Stoss mit Gehrung			
1101	Alpine White S28	Eckblatt 900 x 900 mm, 24 / 31 / 38 mm, Kante R 3/3mm und SLIM LINE		Stk.	
1102	Solid* / Alpine White S928				
1103	Lucent / Intense Ultra				
1104	Quartz / Granite / Sand / Pearl				
1105	Lucia / Concrete/ Marmo / Strato / Terrazzo / Aster / Volcanics				
1111	Alpine White S28	Eckplatte 1050 x 1050mm, 24 / 31 / 38 mm, Kante R 3/3mm und SLIM LINE		Stk.	
1112	Solid* / Alpine White S928				
1113	Lucent / Intense Ultra				
1114	Quartz / Granite / Sand / Pearl				
1115	Lucia / Concrete/ Marmo / Strato / Terrazzo / Aster / Volcanics				
1116	-	Zuschlag Eckblatt, 36mm, Kante halbrund		Stk.	
1117	-	Zuschlag Eckblatt, 36mm, Schrägkante			
1118	-	Zuschlag Eckblatt, 42mm, Kante S			
2051	-	Stehbord, 50 mm, stumpf verleimt		lfm.	
2052	-	ab 2 lfm		lfm.	
2053	-	Zuschlag Eckausbildung, (Gehrung)		Stk.	
2054	-	Stehbord verleimt 50 mm, Hohlkehle		lfm.	
2055	-	mit Hohlkehle ab 2 lfm		lfm.	
2056	-	Zuschlag Eckausbildung (Kugelecke)		Stk.	

\* ohne Farben Ultra Black S922U, Fiery Red S25, Banana S26, Orange S27, Coffee Brown S100, Concrete Grey S103, Marta Grey S108, Steel Grey S109, Dark Night S111, Midnight Grey S117 und Light Green S212.

→ Diese Farben sind nicht geeignet für den Einsatz in der Küche oder bei sonstigen stark beanspruchten Anwendungen. ←

## Küchen- und Badabdeckungen / Rückwände

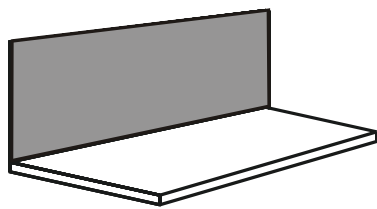
Nr	Preisgruppe	Beschrieb	Skizze	EH	Preis
2061	Alpine White S28	Rückwand 12 mm gerade, vorbereitet zum stumpf verleimen (Silikon) vor Ort		m <sup>2</sup>	
2062	Solid* / Alpine White S928				
2063	Lucent / Intense Ultra				
2064	Quartz / Granite / Sand / Pearl				
2065	Lucia / Concrete/ Marmo / Strato / Terrazzo / Aster / Volcanics				
2071	Alpine White S28 / Solid	Rückwand 9 mm gerade, vorbereitet zum stumpf verleimen (Silikon) vor Ort ACHTUNG – nicht alle Farben sind in 9mm verfügbar		m <sup>2</sup>	
2072	Intense Ultra				
2073	Sand / Pearl / Quarz / Granite				
2074	Concrete				
2081	Alpine White S28 / Solid	Rückwand 6 mm gerade, vorbereitet zum stumpf verleimen (Silikon) vor Ort ACHTUNG – nicht alle Farben sind in 6mm verfügbar		m <sup>2</sup>	
2082	Lucent / Intense Ultra				
2083	Sand / Pearl / Quarz / Granite				
2084	Concrete				

## Tischblätter und Barabdeckungen

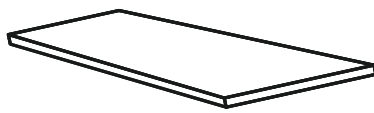
Nr	PG	Beschrieb	Skizze	EH	Preis
4001	Alpine White S28	Tisch-/ Barblätter, 24 / 31 / 38mm, volle Unterkonstruktion		m <sup>2</sup>	
4002	Solid* / Alpine White S928				
4003	Lucent / Intense Ultra	Sichtkanten, Ecken, Rundungen siehe Best.-Nr. 2021 - 2034			
4004	Quartz / Granite / Sand / Pearl				
4005	Lucia / Concrete/ Marmo / Strato / Terrazzo / Aster / Volcanics				

\* ohne Farben Ultra Black S922U, Fiery Red S25, Banana S26, Orange S27, Coffee Brown S100, Concrete Grey S103, Marta Grey S108, Steel Grey S109, Dark Night S111, Midnight Grey S117 und Light Green S212.

→ Diese Farben sind nicht geeignet für den Einsatz in der Küche oder bei sonstigen stark beanspruchten Anwendungen.←

## Ausschnitte und Tropfteile

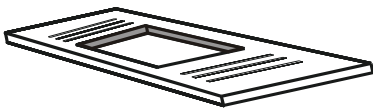
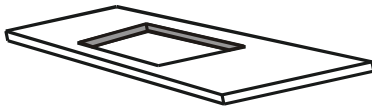
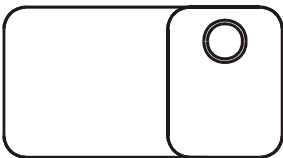
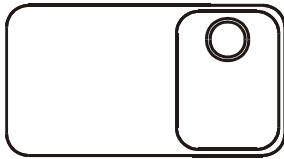
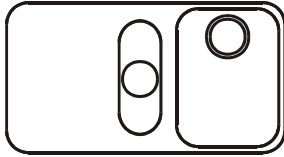
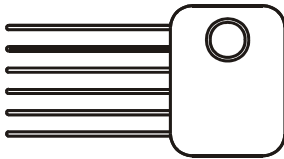
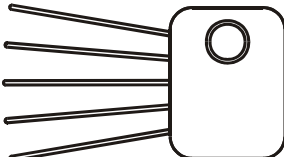
Nr	PG	Beschrieb	Skizze	EH	Preis
3001	-	Ausschnitt für Glaskeramik, inkl. Isolation, aufgelegt		Stk.	
3002	-	Ausschnitt für Glaskeramik, inkl. Isolation, flächenbündig			
3003	-	Abstellfläche mit 3 CNS Stäben, - einseitig			
3004	-	Abstellfläche mit 3 CNS Stäben, - beidseitig			
3011	-	Ausschnitt CNS-Spüle von oben, inkl. Einbau der angelieferten Spüle.			
3012	-	Ausschnitt CNS-Spüle von unten, inkl. Einbau der angelieferten Spüle.			
3013	-	Ausschnitt CNS-Spüle flächenbündig, inkl. Einbau der angelieferten Spüle.			
3021	-	Tropfteil (3mm tief) mit/ohne Gefälle in ein Becken laufend		Stk.	
3022	-	Tropfteil (3mm tief) mit/ohne Gefälle, um ein Becken laufend		Stk.	
3023	-	Tropfteil (3mm tief) ohne Gefälle, um zwei Becken laufend		Stk.	
3024	-	Tropfteil mit 6 Tropfrillen im Gefälle in ein Becken laufend		Stk.	
3025	-	Tropfteil mit 5 Tropfrillen im Gefälle in ein Becken laufend, sternförmig		Stk.	
3026	-	Bohrung bis 65mm für Mischer, Dosen, Spender		Stk.	
3027	-	Ausschnitte rund bis 250mm, 12mm HI-MACS®, roh gefräst		Stk.	
3028	-	Ausschnitte rund bis 250mm, 12mm HI-MACS®, inkl. Kantenbearbeitung		Stk.	
3029	-	Ausschnitte rund bis 250mm, in Unterkonstruktionen, roh gefräst		Stk.	

# Küchenspülen

Nr	PG	Beschrieb	Skizze	EH	Preis
5001	-	Ausschnitt & Einbau Spülen und Lavabos aus HI-MACS® oder Edelstahl		Stk.	
5002	-	Ventil 3 1/2" mit Zugknopf & Siebkorb		Stk.	
5003	-	Ventil 3 1/2" manuell, mit Siebkorb		Stk.	
5011	Alpine White S28	Spülbecken DecoSink 165/304 R10		Stk.	
5012	Solid*	mit oder ohne Überlauf			
5013	Lucent / Intense Ultra				
5014	Sand / Pearl / Quartz / Granite				
5015	Lucia / Concrete / Marmo / Strato / Terrazzo/ Aster / Volcanics				
5021	Alpine White S28	Spülbecken DecoSink 165/304 R80		Stk.	
5022	Solid*	mit oder ohne Überlauf			
5023	Lucent / Intense Ultra				
5024	Sand / Pearl / Quartz / Granite				
5025	Lucia / Concrete / Marmo / Strato / Terrazzo/ Aster / Volcanics				
5031	Alpine White S28	Spülbecken DecoSink 340/400 R10		Stk.	
5032	Solid*	mit oder ohne Überlauf			
5033	Lucent / Intense Ultra				
5034	Sand / Pearl / Quartz / Granite				
5035	Lucia / Concrete / Marmo / Strato / Terrazzo/ Aster / Volcanics				
5041	Alpine White S28	Spülbecken DecoSink 340/400 R80		Stk.	
5042	Solid*	mit oder ohne Überlauf			
5043	Lucent / Intense Ultra				
5044	Sand / Pearl / Quartz / Granite				
5045	Lucia / Concrete / Marmo / Strato / Terrazzo/ Aster / Volcanics				
5051	Alpine White S28	Spülbecken DecoSink 400/400 R10		Stk.	
5052	Solid*	mit oder ohne Überlauf			
5053	Lucent / Intense Ultra				
5054	Sand / Pearl / Quartz / Granite				
5055	Lucia / Concrete / Marmo / Strato / Terrazzo/ Aster / Volcanics				

\* ohne Farben Ultra Black S922U, Fiery Red S25, Banana S26, Orange S27, Coffee Brown S100, Concrete Grey S103, Marta Grey S108, Steel Grey S109, Dark Night S111, Midnight Grey S117 und Light Green S212.

→ Diese Farben sind nicht geeignet für den Einsatz in der Küche oder bei sonstigen stark beanspruchten Anwendungen.←



# Küchenspülen

Nr	PG	Beschrieb	Skizze	EH	Preis
5061	Alpine White S28	Spülbecken DecoSink 400/400 R80		Stk.	
5062	Solid*	mit oder ohne Überlauf			
5063	Lucent / Intense Ultra				
5064	Sand / Pearl / Quartz / Granite				
5065	Lucia / Concrete / Marmo / Strato / Terrazzo/ Aster / Volcanics				
5071	Alpine White S28	Spülbecken DecoSink 500/400 R10		Stk.	
5072	Solid*	mit oder ohne Überlauf			
5073	Lucent / Intense Ultra				
5074	Sand / Pearl / Quartz / Granite				
5075	Lucia / Concrete / Marmo / Strato / Terrazzo/ Aster / Volcanics				
5081	Alpine White S28	Spülbecken DecoSink 500/400 R80		Stk.	
5082	Solid*	mit oder ohne Überlauf			
5083	Lucent / Intense Ultra				
5084	Sand / Pearl / Quartz / Granite				
5085	Lucia / Concrete / Marmo / Strato / Terrazzo/ Aster / Volcanics				
5103	Alpine White S28	Spülbecken CS 325R, mit oder ohne Überlauf, nur in Alpine White S28		Stk.	
5104	Alpine White S28	Spülbecken CS 325S, mit oder ohne Überlauf, nur in Alpine White S28		Stk.	

\* ohne Farben Ultra Black S922U, Fiery Red S25, Banana S26, Orange S27, Coffee Brown S100, Concrete Grey S103, Marta Grey S108, Steel Grey S109, Dark Night S111, Midnight Grey S117 und Light Green S212.

→ Diese Farben sind nicht geeignet für den Einsatz in der Küche oder bei sonstigen stark beanspruchten Anwendungen. ←

# Küchenspülen

Nr	PG	Beschrieb	Skizze	EH	Preis
5106	Alpine White S28	Spülbecken CS 398S, mit oder ohne Überlauf,  nur in Alpine White S28		Stk.	
5108	Alpine White S28	Spülbecken CS 449RS, mit oder ohne Überlauf,  nur in Alpine White S28		Stk.	
5109	Alpine White S28	Spülbecken CS 449RL, mit oder ohne Überlauf,  nur in Alpine White S28		Stk.	
5112	Alpine White S28	Spülbecken CS 490D, mit Überlauf,  nur in Alpine White S28		Stk.	
5113	Alpine White S28	Spülbecken CS 490R, mit oder ohne Überlauf,  nur in Alpine White S28		Stk.	
5115	Alpine White S28	Spülbecken CS 528R, mit oder ohne Überlauf, Höhe: 180mm  nur in Alpine White S28		Stk.	
5118	Alpine White S28	Spülbecken CS 824D, mit Überlauf, Höhe: 200mm  nur in Alpine White S28		Stk.	

# Küchenspülen

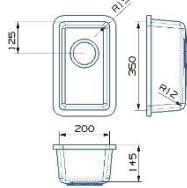
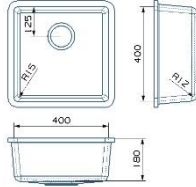
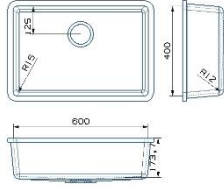
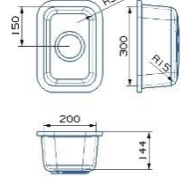
Nr	PG	Beschrieb	Skizze	EH	Preis
5102	Alpine White S28	Spülbecken CS 204, mit oder ohne Überlauf, 200 x 350 x 145mm  nur in Alpine White S28		Stk.	
5105	Alpine White S28	Spülbecken CS 354, mit oder ohne Überlauf, 350 x 400 x 180mm  nur in Alpine White S28		Stk.	
5107	Alpine White S28	Spülbecken CS 404, mit oder ohne Überlauf, 400 x 400 x 180mm  nur in Alpine White S28		Stk.	
5111	Alpine White S28	Spülbecken CS 454, mit oder ohne Überlauf, 450 x 400 x 180mm  nur in Alpine White S28		Stk.	
5114	Alpine White S28	Spülbecken CS 504, mit oder ohne Überlauf, 500 x 400 x 180mm  nur in Alpine White S28		Stk.	
5117	Alpine White S28	Spülbecken CS 604, mit oder ohne Überlauf, 600 x 400 x 174mm  nur in Alpine White S28		Stk.	
5118	Alpine White S28	Spülbecken CS 704, mit oder ohne Überlauf, 700 x 400 x 182mm  nur in Alpine White S28		Stk.	
5101	Alpine White S28	Spülbecken CS 203, mit oder ohne Überlauf, 200 x 300 x 144mm  nur in Alpine White S28		Stk.	

## Küchenspülen

Nr	PG	Beschrieb	Skizze	EH	Preis
5110	Alpine White S28	Spülbecken CS 453, mit oder ohne Überlauf, 450 x 350 x 195mm  nur in Alpine White S28		Stk.	
5200	Alpine White S28	Spülbecken MI 871R10, mit Überlauf, 500 x 413 x 205mm Edelstahlboden  weitere Farben auf Anfrage		Stk.	

## Lavabos (Bad) | Deco Bowl

Nr	PG	Beschrieb	Skizze	EH	Preis
6001	-	Ausschnitt & Einbau HI-MACS®-Lavabo		Stk.	
6002	-	Ausschnitt & Einbau HI-MACS®-Lavabo Mezza Luna, Cubico verso, Slope, Dals		Stk.	
6003	-	Ausschnitt Keramik-Lavabo von oben, ohne Einbau		Stk.	
6004	-	Ausschnitt & Einbau Keramik-Lavabo von unten (Lieferung bauseits)		Stk.	
6005	Alpine White S28	Ventil mit Hi-Macs-Abdeckung umstellbar, mit und ohne Klick		Stk.	
6011	Alpine White S28	Lavabo DecoBowl 248, mit oder ohne Überlauf		Stk.	
6012	Solid*	248 x 248 x 112mm			
6013	Lucent / Intense Ultra				
6014	Sand / Pearl / Quartz / Granite				
6015	Concrete / Marmo / Strato / Terrazzo				
6016	Alpine White S28	Lavabo DecoBowl 322, mit oder ohne Überlauf		Stk.	
6017	Solid*	322 x 322 x 103mm			
6018	Lucent / Intense Ultra				
6019	Sand / Pearl / Quartz / Granite				
6020	Concrete / Marmo / Strato / Terrazzo				
6021	Alpine White S28	Lavabo DecoBowl 337, mit oder ohne Überlauf		Stk.	
6022	Solid*	337 x 337 x 103mm			
6023	Lucent / Intense Ultra				
6024	Sand / Pearl / Quartz / Granite				
6025	Concrete / Marmo / Strato / Terrazzo				
6031	Alpine White S28	Lavabo DecoBowl 370, mit oder ohne Überlauf		Stk.	
6032	Solid*	370 x 370 x 145mm			
6033	Lucent / Intense Ultra				
6034	Sand / Pearl / Quartz / Granite				
6035	Concrete / Marmo / Strato / Terrazzo				
6041	Alpine White S28	Lavabo DecoBowl 442, mit oder ohne Überlauf		Stk.	
6042	Solid*	442 x 442 x 136mm			
6043	Lucent / Intense Ultra				
6044	Sand / Pearl / Quartz / Granite				
6045	Concrete / Marmo / Strato / Terrazzo				

\* ohne Farben Ultra Black S922U, Fiery Red S25, Banana S26, Orange S27, Coffee Brown S100, Concrete Grey S103, Marta Grey S108, Steel Grey S109, Dark Night S111, Midnight Grey S117 und Light Green S212.

→ Diese Farben sind nicht geeignet für den Einsatz in der Küche oder bei sonstigen stark beanspruchten Anwendungen. ←

## Lavabos (Bad) | Deco Bowl

Nr	PG	Beschrieb	Skizze	EH	Preis
6051	Alpine White S28	Lavabo DecoBowl 420, mit oder ohne Überlauf 420 x 280 x 117mm		Stk.	
6052	Solid*				
6053	Lucent / Intense Ultra				
6054	Sand / Pearl / Quartz / Granite				
6055	Concrete / Marmo / Strato / Terrazzo				
6061	Alpine White S28	Lavabo DecoBowl 446, mit oder ohne Überlauf 446 x 310 x 125mm		Stk.	
6062	Solid*				
6063	Lucent / Intense Ultra				
6064	Sand / Pearl / Quartz / Granite				
6065	Concrete / Marmo / Strato / Terrazzo				
6071	Alpine White S28	Lavabo DecoBowl 478, mit oder ohne Überlauf 478 x 336 x 127mm		Stk.	
6072	Solid*				
6073	Lucent / Intense Ultra				
6074	Sand / Pearl / Quartz / Granite				
6075	Concrete / Marmo / Strato / Terrazzo				
6081	Alpine White S28	Lavabo DecoBowl 528, mit oder ohne Überlauf 528 x 391 x 155mm		Stk.	
6082	Solid*				
6083	Lucent / Intense Ultra				
6084	Sand / Pearl / Quartz / Granite				
6085	Concrete / Marmo / Strato / Terrazzo				
6091	Alpine White S28	Lavabo DecoBowl 580, mit oder ohne Überlauf 580 x 405 x 140mm		Stk.	
6092	Solid*				
6093	Lucent / Intense Ultra				
6094	Sand / Pearl / Quartz / Granite				
6095	Concrete / Marmo / Strato / Terrazzo				
6101	Alpine White S28	Lavabo DecoBowl 445, mit oder ohne Überlauf 445 x 352 x 125mm		Stk.	
6102	Solid*				
6103	Lucent / Intense Ultra				
6104	Sand / Pearl / Quartz / Granite				
6105	Concrete / Marmo / Strato / Terrazzo				

\* ohne Farben Ultra Black S922U, Fiery Red S25, Banana S26, Orange S27, Coffee Brown S100, Concrete Grey S103, Marta Grey S108, Steel Grey S109, Dark Night S111, Midnight Grey S117 und Light Green S212.

→ Diese Farben sind nicht geeignet für den Einsatz in der Küche oder bei sonstigen stark beanspruchten Anwendungen. ←

## Lavabos (Bad) | Deco Bowl

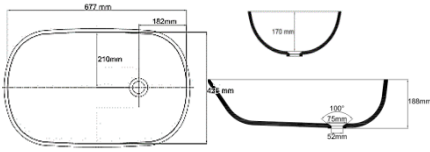
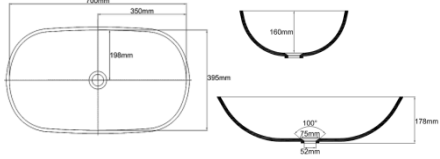
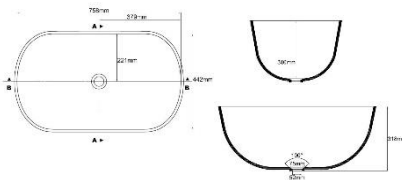
Nr	PG	Beschrieb	Skizze	EH	Preis
6531	Alpine White S28	Babywanne DecoBowl 677, ohne Überlauf 677 x 426 x 170mm  Weitere Farben auf Anfrage.		Stk.	
6541	Alpine White S28	Babywanne DecoBowl 700, ohne Überlauf 700 x 395 x 160mm  Weitere Farben auf Anfrage.		Stk.	
6551	Alpine White S28	Babywanne DecoBowl 758 ohne Überlauf 758 x 442 x 300mm  Nur in Alpine White S28		Stk.	

## Lavabos (Bad) | Mezza Luna

Nr	PG	Beschrieb	Skizze	EH	Preis
6201	Alpine White S28	Lavabo Mezza Luna 400/330, mit oder ohne Überlauf		Stk.	
6202	Solid*				
6203	Lucent / Intense Ultra				
6204	Sand / Pearl / Quartz / Granite				
6205	Lucia / Concrete / Marmo / Strato / Terrazzo/ Aster / Volcanics				
6211	Alpine White S28	Lavabo Mezza Luna 500/330, mit oder ohne Überlauf		Stk.	
6212	Solid*				
6213	Lucent / Intense Ultra				
6214	Sand / Pearl / Quartz / Granite				
6215	Lucia / Concrete / Marmo / Strato / Terrazzo/ Aster / Volcanics				
6221	Alpine White S28	Lavabo Mezza Luna 500/370, mit oder ohne Überlauf		Stk.	
6222	Solid*				
6223	Lucent / Intense Ultra				
6224	Sand / Pearl / Quartz / Granite				
6225	Lucia / Concrete / Marmo / Strato / Terrazzo/ Aster / Volcanics				
6231	Alpine White S28	Lavabo Mezza Luna 580/330, mit oder ohne Überlauf		Stk.	
6232	Solid*				
6233	Lucent / Intense Ultra				
6234	Sand / Pearl / Quartz / Granite				
6235	Lucia / Concrete / Marmo / Strato / Terrazzo/ Aster / Volcanics				
6241	Alpine White S28	Lavabo Mezza Luna 580/370, mit oder ohne Überlauf		Stk.	
6242	Solid*				
6243	Lucent / Intense Ultra				
6244	Sand / Pearl / Quartz / Granite				
6245	Lucia / Concrete / Marmo / Strato / Terrazzo/ Aster / Volcanics				
6251	Alpine White S28	Lavabo Mezza Luna 820/330, mit oder ohne Überlauf		Stk.	
6252	Solid*				
6253	Lucent / Intense Ultra				
6254	Sand / Pearl / Quartz / Granite				
6255	Lucia / Concrete / Marmo / Strato / Terrazzo/ Aster / Volcanics				

\* ohne Farben Ultra Black S922U, Fiery Red S25, Banana S26, Orange S27, Coffee Brown S100, Concrete Grey S103, Marta Grey S108, Steel Grey S109, Dark Night S111, Midnight Grey S117 und Light Green S212.

→ Diese Farben sind nicht geeignet für den Einsatz in der Küche oder bei sonstigen stark beanspruchten Anwendungen. ←



## Lavabos (Bad) | Mezza Luna

Nr	PG	Beschrieb	Skizze	EH	Preis
6261	Alpine White S28	Lavabo Mezza Luna 820/370, mit oder ohne Überlauf		Stk.	
6262	Solid*				
6263	Lucent / Intense Ultra				
6264	Sand / Pearl / Quartz / Granite				
6265	Lucia / Concrete / Marmo / Strato / Terrazzo/ Aster / Volcanics				
6271	Alpine White S28	Lavabo Mezza Luna 1060/330, mit oder ohne Überlauf		Stk.	
6272	Solid*				
6273	Lucent / Intense Ultra				
6274	Sand / Pearl / Quartz / Granite				
6275	Lucia / Concrete / Marmo / Strato / Terrazzo/ Aster / Volcanics				
6281	Alpine White S28	Lavabo Mezza Luna 1060/370, mit oder ohne Überlauf		Stk.	
6282	Solid*				
6283	Lucent / Intense Ultra				
6284	Sand / Pearl / Quartz / Granite				
6285	Lucia / Concrete / Marmo / Strato / Terrazzo/ Aster / Volcanics				

\* ohne Farben Ultra Black S922U, Fiery Red S25, Banana S26, Orange S27, Coffee Brown S100, Concrete Grey S103, Marta Grey S108, Steel Grey S109, Dark Night S111, Midnight Grey S117 und Light Green S212.

→ Diese Farben sind nicht geeignet für den Einsatz in der Küche oder bei sonstigen stark beanspruchten Anwendungen.←

## Lavabos (Bad) | Mezza Luna, Cubico

Nr	PG	Beschrieb	Skizze	EH	Preis
6301	Alpine White S28	Lavabo Cubico 400/280, mit oder ohne Überlauf		Stk.	
6302	Solid*				
6303	Lucent / Intense Ultra				
6304	Sand / Pearl / Quartz / Granite				
6305	Lucia / Concrete / Marmo / Strato / Terrazzo/ Aster / Volcanics				
6311	Alpine White S28	Lavabo Cubico 500/320, mit oder ohne Überlauf		Stk.	
6312	Solid*				
6313	Lucent / Intense Ultra				
6314	Sand / Pearl / Quartz / Granite				
6315	Lucia / Concrete / Marmo / Strato / Terrazzo/ Aster / Volcanics				
6321	Alpine White S28	Lavabo Cubico 600/370, mit oder ohne Überlauf		Stk.	
6322	Solid*				
6323	Lucent / Intense Ultra				
6324	Sand / Pearl / Quartz / Granite				
6325	Lucia / Concrete / Marmo / Strato / Terrazzo/ Aster / Volcanics				
6331	Alpine White S28	Lavabo Cubico 800/370, mit oder ohne Überlauf		Stk.	
6332	Solid*				
6333	Lucent / Intense Ultra				
6334	Sand / Pearl / Quartz / Granite				
6335	Lucia / Concrete / Marmo / Strato / Terrazzo/ Aster / Volcanics				
6341	Alpine White S28	Lavabo Cubico 1100/370, mit oder ohne Überlauf		Stk.	
6342	Solid*				
6343	Lucent / Intense Ultra				
6344	Sand / Pearl / Quartz / Granite				
6345	Lucia / Concrete / Marmo / Strato / Terrazzo/ Aster / Volcanics				

\* ohne Farben Ultra Black S922U, Fiery Red S25, Banana S26, Orange S27, Coffee Brown S100, Concrete Grey S103, Marta Grey S108, Steel Grey S109, Dark Night S111, Midnight Grey S117 und Light Green S212.

→ Diese Farben sind nicht geeignet für den Einsatz in der Küche oder bei sonstigen stark beanspruchten Anwendungen. ←

## Lavabos (Bad) | CB gegossen

Nr	PG	Beschrieb	Skizze	EH	Preis
6509	Alpine White S28	Lavabo CB 422, mit oder ohne Überlauf 422 x 336 x 139mm  Nur in Alpine White S28		Stk.	
6510	Alpine White S28	Lavabo CB 465, mit oder ohne Überlauf 465 x 371 x 159mm  Nur in Alpine White S28		Stk.	
6521	Alpine White S28	Lavabo CB 320 mit oder ohne Überlauf 320 x 320 x 110mm  Nur in Alpine White S28		Stk.	
6521	Alpine White S28	Lavabo CB 400 mit oder ohne Überlauf 400 x 400 x 163mm  Nur in Alpine White S28		Stk.	
6521	Alpine White S28	Lavabo CB 330C, <b>aufgesetzt</b> ohne Überlauf 370 x 370 x 115mm  Nur in Alpine White S28		Stk.	
6522	Alpine White S28	Lavabo CB 4033 mit oder ohne Überlauf 400 x 330 x 125mm  Nur in Alpine White S28		Stk.	
6522	Alpine White S28	Lavabo CB 4232 mit oder ohne Überlauf 420 x 320 x 78mm  Nur in Alpine White S28		Stk.	

## Lavabos (Bad) | CB gegossen

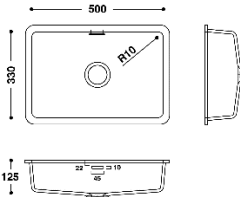
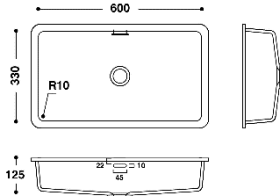
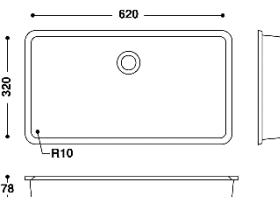
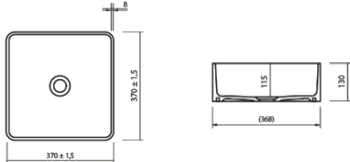
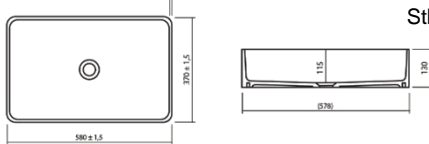
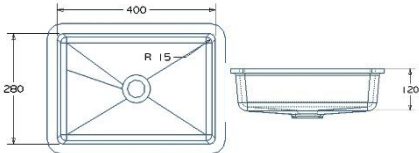
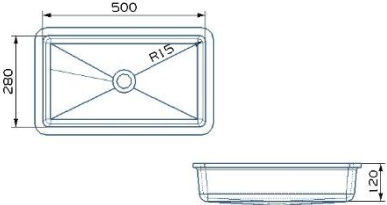
Nr	PG	Beschrieb	Skizze	EH	Preis
6522	Alpine White S28	Lavabo CB 5033 mit oder ohne Überlauf 500 x 330 x 125mm  Nur in Alpine White S28		Stk.	
6522	Alpine White S28	Lavabo CB 6033 mit oder ohne Überlauf 600 x 330 x 125mm  Nur in Alpine White S28		Stk.	
6522	Alpine White S28	Lavabo CB 6232 mit oder ohne Überlauf 620 x 320 x 78mm  Nur in Alpine White S28		Stk.	
6522	Alpine White S28	Lavabo CB 330S, <b>aufgesetzt</b> ohne Überlauf 370 x 370 x 130mm  Nur in Alpine White S28		Stk.	
6523	Alpine White S28	Lavabo CB 540R, <b>aufgesetzt</b> 580 x 370 x 130mm  Nur in Alpine White S28		Stk.	
6501	Alpine White S28	Lavabo CB 402, mit oder ohne Überlauf 400 x 280 x 120mm  Nur in Alpine White S28		Stk.	
6503	Alpine White S28	Lavabo CB 502, mit oder ohne Überlauf 500 x 280 x 120mm  Nur in Alpine White S28		Stk.	

## Lavabos (Bad) | CB gegossen

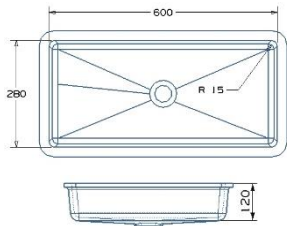
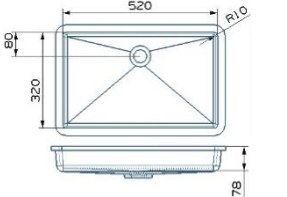
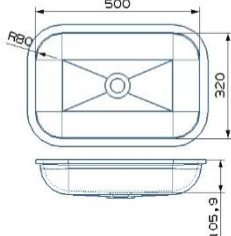
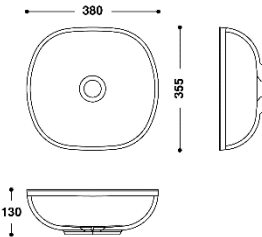
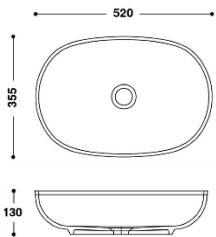
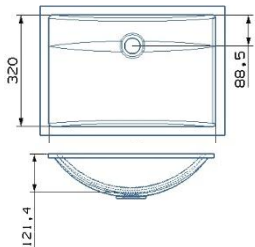
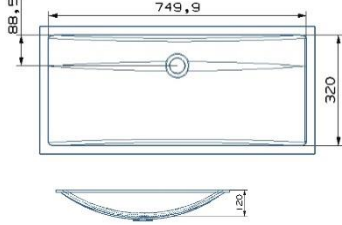
Nr	PG	Beschrieb	Skizze	EH	Preis
6506	Alpine White S28	Lavabo CB 602, mit oder ohne Überlauf 600 x 280 x 120mm  Nur in Alpine White S28		Stk.	
6505	Alpine White S28	Lavabo CB 523, ohne Überlauf 520 x 320 x 78mm  Nur in Alpine White S28		Stk.	
6504	Alpine White S28	Lavabo CB 503, mit oder ohne Überlauf 500 x 320 x 105,9mm  Nur in Alpine White S28		Stk.	
6504	Alpine White S28	Lavabo CB 3835, <b>aufgesetzt</b> Ohne Überlauf 380 x 355 x 130mm  Nur in Alpine White S28		Stk.	
6504	Alpine White S28	Lavabo CB 5235, <b>aufgesetzt</b> Ohne Überlauf 520 x 355 x 130mm  Nur in Alpine White S28		Stk.	
6502	Alpine White S28	Lavabo CB 483, mit oder ohne Überlauf 495 x 325 x 121.4mm  Nur in Alpine White S28		Stk.	
6508	Alpine White S28	Lavabo CB 753, mit oder ohne Überlauf 750 x 325 x 120mm  Nur in Alpine White S28		Stk.	



## Lavabos (Bad) | CB gegossen | Curva

Nr	PG	Beschrieb	Skizze	EH	Preis
6561	Alpine White S28	Babywanne CB 680, ohne Überlauf 680 x 400 x 172mm  Nur in Alpine White S28		Stk.	
6401	Alpine White S28	Lavabo Mezza Luna Curva 330 mit oder ohne Überlauf Tiefe 330mm, 5 verschiedene Breiten  Nur in Alpine White S28		400mm	
6402				500mm	
6404				580mm	
6406				820mm	
6408				1060mm	
6403	Alpine White S28	Lavabo Mezza Luna Curva 370 mit oder ohne Überlauf Tiefe 370mm, 4 verschiedene Breiten  Nur in Alpine White S28		500mm	
6405				580mm	
6407				820mm	
6409				1060mm	
6411	Alpine White S28			Lavabo Cubico Curva mit oder ohne Überlauf 3 verschieden Grössen  Nur in Alpine White S28	
6412		600 x 370mm			
6413		800 x 370mm			

## Lavabos | DALS / SOFT\_CUBE Made by Keller



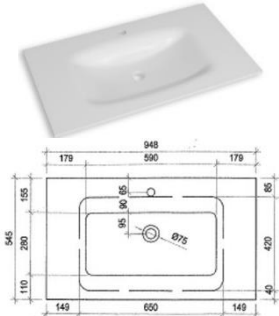
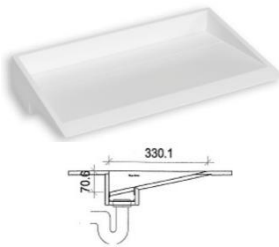

Nr	PG	Beschrieb	Skizze	EH	Preis
K1001	Alpine White S28	<p>Lavabo DALS, Unterbaubecken mit oder ohne Überlauf</p> <p>IM: L_B_H 480 x 330 x 115mm AM: L_B_H 504 x 357 x 130mm</p> <p>Weitere Farben Solid (helle Farben) und Grösse auf Anfrage</p>		Stk.	
K1010	Alpine White S28	<p>Lavabo SOFT_CUBE, Unterbaubecken mit oder ohne Überlauf</p> <p>IM: L_B_H 450 x 350 x 114mm AM: L_B_H 469 x 369 x 124mm</p> <p>Weitere Farben Solid (helle Farben) auf Anfrage</p>		Stk.	
K1011	Alpine White S28	<p>Lavabo SOFT_CUBE, Unterbaubecken mit oder ohne Überlauf</p> <p>IM: L_B_H 560 x 350 x 114mm AM: L_B_H 579 x 369 x 124mm</p> <p>Weitere Farben Solid (helle Farben) auf Anfrage</p>		Stk.	
K1020	Alpine White S28	<p>Lavabo SOFT_CUBE, Halb- Einbau ohne Überlauf</p> <p>IM: L_B_H 450 x 350 x 114mm AM: L_B_H 506 x 406 x 114mm</p> <p>Weitere Farben Solid (helle Farben) auf Anfrage</p>		Stk.	
K1021	Alpine White S28	<p>Lavabo SOFT_CUBE, Halb- Einbau ohne Überlauf</p> <p>IM: L_B_H 560 x 350 x 114mm AM: L_B_H 616 x 406 x 114mm</p> <p>Weitere Farben Solid (helle Farben) auf Anfrage</p>		Stk.	

## Lavabos | FLEX\_CUBE / LUNA SOFT / SLOPE Made by Keller

Nr	PG	Beschrieb	Skizze	EH	Preis
K1030	Alpine White S28	Lavabo FLEX_CUBE, Unterbaubecken mit ohne Überlauf  IM: L_B_H 600 x 350 x 120mm AM: L_B_H 625 x 375 x 134mm  Weitere Farben / Grössen auf Anfrage		Stk.	
K1031	Alpine White S28	Lavabo FLEX_CUBE, Halb-Einbau ohne Überlauf  IM: L_B_H 600 x 350 x 120mm AM: L_B_H 625 x 375 x 134mm  Weitere Farben / Grössen auf Anfrage		Stk.	
K1040	Alpine White S28	Lavabo Luna_Soft, integriertes Becken ohne Überlauf  IM: L_B_H 650 x 420 x 102mm AM: L_B_H 1200 x 550 x 114mm  Weitere Farben Solid (helle Farben) auf Anfrage Min.Mass Abdeckung 800 x 520mm		Stk.	
K1050	Alpine White S28	Lavabo Slope, Unterbaubecken ohne Überlauf, Ablaufrinne & Abdeckung  IM: L_B_H 500 x 284 x 70mm AM: L_B_H 524 x 353 x 106mm  Weitere Farben Solid (helle Farben) auf Anfrage		Stk.	



## Lavabos | SUGA Made by Keller

Nr	PG	Beschrieb	Skizze	EH	Preis
K1060	Alpine White S28	Lavabo SUGA 370/240, Becken tiefgezogen, 12mm  IM: L_B_H 370 x 240mm AM: L_B_H 500 x 400 x 90mm oder variabel (Preis auf Anfrage)  Weitere Farben Solid (helle Farben) auf Anfrage		Stk.	
K1061	Alpine White S28	Lavabo SUGA 460/240, Becken tiefgezogen, 12mm  IM: L_B_H 460 x 240mm AM: L_B_H 600 x 400 x 90mm oder variabel (Preis auf Anfrage)  Weitere Farben Solid (helle Farben) auf Anfrage		Stk.	
K1062	Alpine White S28	Lavabo SUGA 460/360, Becken tiefgezogen, 12mm  IM: L_B_H 460 x 360mm AM: L_B_H 600 x 500 x 100mm oder variabel (Preis auf Anfrage)  Weitere Farben Solid (helle Farben) auf Anfrage		Stk.	
K1063	Alpine White S28	Lavabo SUGA 740/360 Becken tiefgezogen, 12mm  IM: L_B_H 740 x 360mm AM: L_B_H 1200 x 500 x 100mm oder variabel (Preis auf Anfrage)  Weitere Farben Solid (helle Farben) auf Anfrage		Stk.	

## Waschtischsäule nach Mass | Made by Keller

Nr	PG	Beschrieb	Skizze	EH	Preis
K0500	Alpine White S28	<p>Waschtischsäule, Made by Keller            3-seitige Verkleidung inkl. Becken FLEX_QUBE            inkl. Revisionstüre links oder rechts</p> <p>Weitere Farben und Grössen erhältlich, bitte fragen Sie uns an!</p>		Stk.	
K0600	Alpine White S28	<p>Trinkbrunnen, Made by Keller</p> <p>Weitere Farben und Grössen erhältlich, bitte fragen Sie uns an!</p>		Stk.	

## Duschwannen nach Mass | Made by Keller







Nr	PG	Beschrieb	Skizze	EH	Preis
K0201	Alpine White S28	Duschwannen Inkl. Unterkonstruktion und Ablaufgarnitur, ohne Wange und Stehboard			
		AM: L_B 1000 x 890mm			Stk.
		AM: L_B 1600 x 1000mm			Stk.
		weitere Grössen auf Anfrage			
K0202		Duschwannen Inkl. Unterkonstruktion und Ablaufgarnitur, 3 Stehboard eckig, 1 Wange			
		AM: L_B 1000 x 890mm			Stk.
		AM: L_B 1600 x 1000mm			Stk.
		weitere Grössen auf Anfrage			
K0203	Alpine White S28	Wandverkleidung mit Nische  Masse frei planbar  Weitere Farben und Grössen erhältlich, bitte fragen Sie uns an!			Stk.

Duschwannen aus HI-MACS® Made by Keller werden nach Ihren Angaben in allen Farben Solid hergestellt,  
→Flächenbündig / mit Stehboard / mit Wandverkleidungen, mit Ablaufrinne / mit Ablaufgarnitur

## Badewannen nach Mass | Made by Keller

Nr	PG	Beschrieb	Skizze	EH	Preis
K0300	Alpine White S28	<p>Badewanne, Made by Keller Mit Unterkonstruktion inkl. Ablaufgarnitur</p> <p>Weitere Farben und Grössen erhältlich, bitte fragen Sie uns an!</p>		Stk.	
K0301	Alpine White S28	<p>Badewanne Curva 1, symmetrisch</p> <p>AM: L_B_H 1722 x 728 x 461mm</p> <p>Badewanne Curva 1D, asymmetrisch</p> <p>AM: L_B_H 1722 x 728 461mm</p> <p>Weitere Farben und Grössen erhältlich, bitte fragen Sie uns an!</p>		Stk.	Stk.
K0302	Alpine White S28	<p>Badewanne Curva 2, symmetrisch</p> <p>AM: L_B_H 1623 x 672 x 461mm</p> <p>Badewanne Curva 2D, asymmetrisch</p> <p>AM: L_B_H 1623 x 672 x 461mm</p> <p>Weitere Farben und Grössen erhältlich, bitte fragen Sie uns an!</p>		Stk.	Stk.
K0303	Alpine White S28	<p>Badewanne BW2</p> <p>AM: L_B_H 1615 x 723 x 459mm</p> <p>Weitere Farben und Grössen erhältlich, bitte fragen Sie uns an!</p>		Stk.	

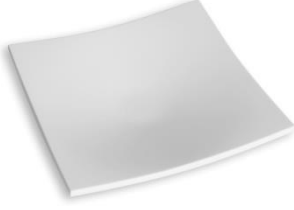
## Zubehör & Formteile | Made by Keller

Nr	PG	Beschrieb	Skizze	EH	Preis
K9010	Alpine White S28	Verkleidung für Sifonausschnitt bei Auszügen AM: L_B_H 320 x 224 x 135mm AM: L_B_H 237 x 144 x 135mm		Stk.	
K9011	Alpine White S28	AM: L_B_H 320 x 224 x 84mm AM: L_B_H 237 x 144 x 84mm		Stk.	
K9020	Alpine White S28	Bank für Duschen, ect. AM: L_B_H 500 x 350 x 450mm		Stk.	
K9021	Alpine White S28	AM: L_B_H 750 x 350 x 450mm  Weitere Farben Solid (helle Farben) auf Anfrage		Stk.	
K9030	Alpine White S28	Zeitungsständer M: L_B_H 580 x 350 x 390mm  Weitere Farben auf Anfrage		Stk.	
K9040	Alpine White S28	HI-BOWL gross M: Ø 430 x 80mm  Weitere Farben auf Anfrage		Stk.	
K9041	Alpine White S28	HI-BOWL klein M: Ø 350 x 65mm  Weitere Farben auf Anfrage		Stk.	
K9042	Alpine White S28	HI-Platte M: L_B_H 335 x 335 x 50mm		Stk.	
K9043	Alpine White S28	M: L_B_H 200 x 200 x 50mm  Weitere Farben auf Anfrage		Stk.	
K9050	Alpine White S28	HI-Wave M: L_B_H 116 x 100 x 15mm		Stk.	
K9051	Alpine White S28	Set à 6 Stk  Weitere Farben auf Anfrage		Stk.	

## Kalkulationsbeispiel Küchenarbeitsplatte

Grundlage: Abdeckung 24/31/38 mm, Kante R3/3, bis Tiefe 700mm  
Farbe: Alpine White S28

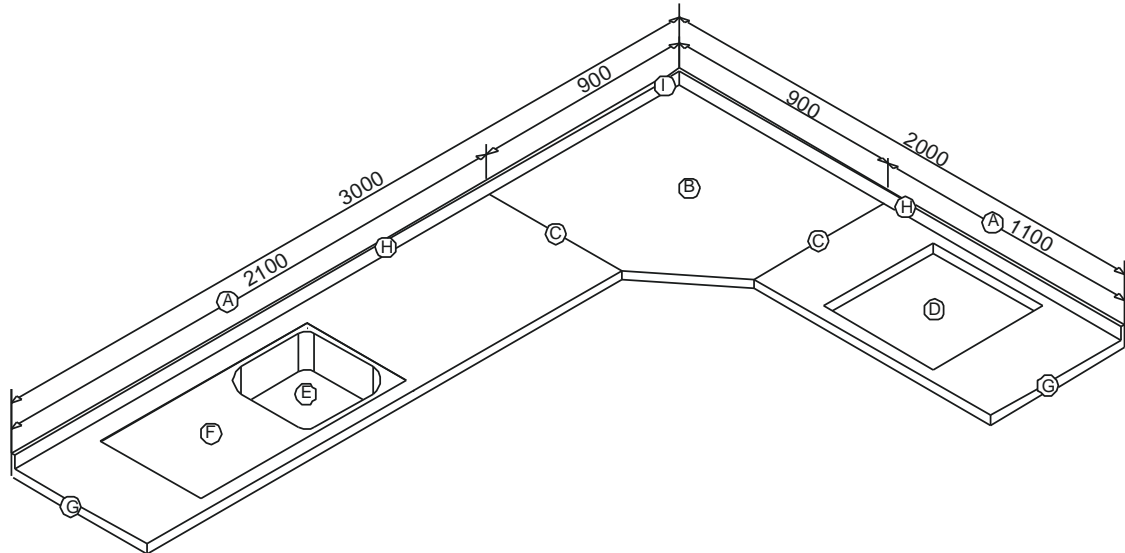

Pos.	Best.-Nr.	Text	Einheit	Preis	Total
A	1021	Abdeckungen 24/31/38 mm Kante R3/3 mm, Tiefe bis 700 mm	2.10 lfm		
		dito	1.10 lfm		
		Total lfm Abdeckung	3.20 lfm		
B	1101	Eckblatt 900x900 mm, Kante R3/3 mm	1 Stk.		
C	2043	Eckverbindung Kante R3/3 mm unverleimt	2 Stk.		
	2047	Eckverbindung Kante 10/5 verleimt	2 Stk.		
D	3001	Ausschnitt für Glaskeramik inkl. Isolation, aufgelegt	1 Stk.		
E	5001	Ausschnitt und Einbau HI-MACS®-Spüle	1 Stk.		
	5002	Ventil 3 1/2" mit Zugknopf und Siebkorb	1 Stk.		
	5109	HI-MACS®-Spüle CS 449 RL	1 Stk.		
F	3022	Tropfteil (3mm tief) mit/ ohne Gefälle, um ein Becken laufend	1 Stk.		
G	2023	Zusätzliche Sichtkante 24/31/38 mm Kante R3/3 mm	1.2 lfm		
H	2055	Wandanschlussprofil mit Hohlkehle	5 lfm		
I	2056	Zuschlag für Eckausbildung	1 Stk.		
<b>Total</b>					

## Kalkulationsbeispiel Waschtisch

Grundlage: Abdeckung 100 mm, Kante R3/3, Tiefe bis 650mm  
 Farbe: Arctic Granite G34, Farbgruppe Quartz / Granite  
 Lavabo: Mezza Luna 500/370, Farbgruppe Quartz / Granite

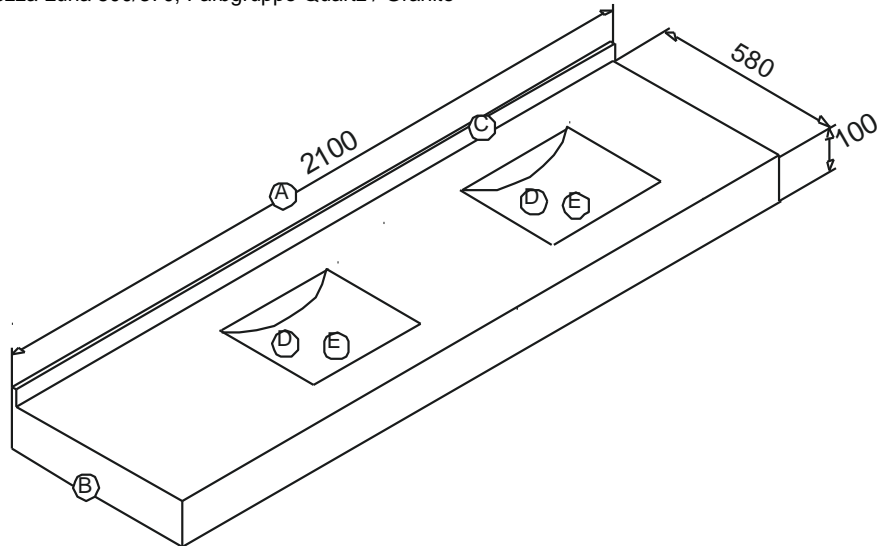

Pos.	Best.-Nr.	Text	Einheit	Preis	Total
A	1054	Abdeckungen 100 mm Kante R3/3 mm, Arctic Granite G34 Tiefe bis 650 mm, Farbgruppe Quartz / Granite	2.10 lfm		
B	2026	Zusätzliche Blende 100 mm, R3/3 mm	0.6 lfm		
C	2055	Wandanschlussprofil mit Hohlkehle	2.1 lfm		
D	6002	Ausschnitt und Einbau HI-MACS®-Spüle	2 Stk.		
E	6244	HI-MACS®-Lavabo Mezza Luna 580/370, ohne Überlauf, Farbgruppe Quartz / Granite	2 Stk.		
<b>Total</b>					





## Montage-/ Transportkosten

---

<b>Transportkosten:</b>	Lieferung als Stückgut Lieferung durch Keller Züberwangen AG	zu Selbstkosten nach Aufwand/Angebot
<b>Montagekosten:</b>	Die Mitarbeiter der Auftraggeberfirma sind zum abgemachten Zeitpunkt vor Ort zur Mithilfe beim Abladen und beim Einbau. Montage der HI-MACS® Abdeckungen/Elemente unter Mithilfe der Mitarbeiter des Auftraggebers inkl. Stossfugen verleimen und verschleifen. Der Farbton für Anschlussfugen (Silikon) muss durch Auftraggeber definiert werden.	
	Transport- und Reise- und Montagekosten für unseren Monteur mit Fahrzeug inkl. Werkzeug werden nach Aufwand/Angebot verrechnet.	
	Zusatzarbeiten wie Spitzen, Möbel anpassen, Schablonen erstellen usw. werden nach Aufwand verrechnet.	

## Verkaufs- und Lieferbedingungen

---

1. Bestellung:	Bestellungen erfolgen mittels genau vermassten Skizzen. Lieferfristen und Preise werden von uns bestätigt. Mit der Auftragserteilung anerkennt der Besteller nachfolgend auf geführte Liefer- und Zahlungsbedingungen.
2. Preise:	Alle Preise ab Herstellerwerk, zuzüglich Mehrwertsteuer.
3. Versand:	Bei Sendungen ab Werk reisen die Waren auf Rechnung und Gefahr des Bestellers. Allfällige Verpackungen werden zu Selbstkosten verrechnet.
4. Beanstandungen:	Beanstandungen über Menge, Qualität oder Verarbeitung sind rasch möglichst, spätestens aber innert 8 Tagen, anzubringen. Minimale Farbdifferenzen sind nicht zu vermeiden und müssen akzeptiert werden!
5. Zahlungsbedingungen:	15 Tage netto.
6. Garantie:	Als autorisierter HI-MACS® -Verarbeitungsbetrieb gewähren wir die Garantie gemäss den Richtlinien von HI-MACS®. Die 10 Jahre Garantie werden bei Anmeldung der Installation auf <a href="http://www.himacs.eu">www.himacs.eu</a> um weitere 5 Jahre verlängert. <b>Die Garantiebedingungen finden Sie auf <a href="http://www.himacs.eu">www.himacs.eu</a>.</b>
7. Gerichtsstand:	St. Gallen

## Nutzung und Pflege

---

HI-MACS® beansprucht nur minimale Pflege um sein gutes Aussehen zu bewahren.  
Für die **tägliche Pflege** reinigen Sie die Spülen, Lavabos und Arbeitsflächen mit einem feuchten (Microfaser) Lappen und trocknen Sie mit einem trockenen Lappen nach.

Bei **hartnäckigeren Verschmutzungen** geben Sie ein paar Spritzer eines sanften Scheuerpulvers (z.B. Potz oder Vif) auf die feuchte Fläche. Dann reiben Sie die Fläche in kreisenden Bewegungen mit einem Reinigungsschwamm (z.B. Scotch-Brite) oder einem weichen Lappen ab und spülen bzw. wischen das Scheuerpulver weg. Anschliessend trocknen Sie die Fläche.

**Hartes Wasser** hinterlässt –genau wie auf Glas- sichtbare Wasserflecken auf HI-MACS®, weshalb die Fläche nach Gebrauch mit einem weichen Lappen oder Papiertuch trockengewischt werden sollte. Versuchen Sie es zuerst immer mit den einfachen Methoden, und gehen Sie dann zu einer Reinigung mit dem sanften Scheuerpulver über, die Sie auch zur Erzeugung der Glanzwirkung benutzen können. Verwenden Sie nur bei wirklich hartnäckigen Flecken einen starken Reinigungsschwamm (wie Scotch-Brite).

## Nutzung und Pflege

---

Bei Bildung von **Kalkstein** um Abfluss oder Wasserhähne verwenden Sie einen handelsüblichen Haushaltkalklöser (z.B. Durgol) und befolgen Sie die Anweisungen des Herstellers. Verwenden Sie falls nötig einen Reinigungsschwamm zur Entfernung von Ablagerungen, spülen Sie die entsprechenden Flächen gut ab und reiben Sie diese trocken.

Für **Badezimmer-Waschtische** und Duschwände reicht normalerweise tägliches Reinigen und Trockenwischen aus, es sei denn, dass Kalk- und Seifenablagerungen oder Wasserflecken besonderer Behandlung bedürfen.

Gönnen Sie Ihren Arbeitsflächen und Spülen **regelmässig eine Schönheitsbehandlung** und entfernen Sie so auch Öl- und Fettspuren. Geben Sie ein paar Spritzer eines sanften Scheuerpulvers (z.B. Potz oder Vif) auf die feuchte Fläche. Dann reiben Sie die Fläche in kreisenden Bewegungen mit einem Reinigungsschwamm (z.B. Scotch-Brite) oder einem weichen Lappen ab und Spülen bzw. wischen das Scheuerpulver weg. Anschliessend trocknen Sie die Fläche.

### Schäden vermeiden

Benutzen Sie immer eine **Hitzeschutzunterlage** oder einen Untersetzer für heisses Kochgeschirr. Stellen Sie heisse Gusseisenbratpfannen nie direkt auf eine HI-MACS® Arbeitsfläche oder in eine Spüle. Bei einer solchen Hitzeeinwirkung kann jede Oberfläche beschädigt werden.

**Kratzer: Sie sollten auf HI-MACS® nicht schneiden, dadurch verkratzt die Arbeitsfläche. Nehmen Sie stattdessen ein Schneidbrett. Wenn HI-MACS® jedoch versehentlich verkratzt wird oder stärkere Kratzer aufweist, können sie den Schaden meist selbst wieder beheben mit etwas Scheuerpulver und einem Reinigungsschwamm.**

Wie alle Materialien weist HI-MACS® **nach einiger Zeit** durch den normalen täglichen Gebrauch an manchen Stellen eine leichte Abnutzung auf. Nehmen Sie wie beschrieben gelegentlich eine **Schönheitsbehandlung** vor. Bei dunkleren Farben zeigt sich eine solche Abnutzung teilweise etwas schneller, so dass hier ein etwas grösserer Pflegeaufwand betrieben werden muss. Benutzen Sie für die dunkleren Farben nur den weissen Scotch-Brite Reinigungsschwamm.

### Verunreinigungen durch starke Chemikalien

Unbeabsichtigte Verunreinigungen durch starke Chemikalien sollten mit viel Wasser und Scheuerpulver gereinigt werden. Bei Nagellackflecken kann ein Entferner mit Lösungsmittel verwendet werden. Spülen Sie die Fläche danach gut mit Wasser ab. Bei unbemerkter oder längerer Chemikalieneinwirkung, die Schäden nach sich zieht, kann es notwendig sein, dass Sie sich an den Lieferanten wenden.

Bei einer **stärkeren Beschädigung** oder wenn Sie Ihre Arbeitsfläche nach einigen Jahren einfach nur „auffrischen“ möchten, wenden Sie sich an uns. Wir verfügen über das nötige Know How um Instandsetzungs- oder Reparaturarbeiten für Sie durchzuführen.

**Die Schönheit von HI-MACS® zeichnet sich dadurch aus, dass Ihre Arbeitsplatten auch nach langjährigem Gebrauch immer noch gut aussehen. Die meisten Schäden lassen sich reparieren und die ursprüngliche, hygienische Oberfläche lässt sich wiederherstellen.**

Wenn Sie noch Fragen haben, die nicht beantwortet sind, wenden Sie sich bitte an uns.

Die umfangreiche Nutzungs- und Pflegeanleitung finden Sie auf [www.fuerprofis.ch](http://www.fuerprofis.ch).



# Küchenabdeckungen Badabdeckungen Waschtische Formteile

[www.fuerprofis.ch](http://www.fuerprofis.ch)  
[www.himacs.eu](http://www.himacs.eu)

**Keller Züberwangen AG**  
Ebnifeld 2 · 9523 Züberwangen · Tel 071 945 90 90  
[info@fuerprofis.ch](mailto:info@fuerprofis.ch) · [www.fuerprofis.ch](http://www.fuerprofis.ch)

**keller**<sup>®</sup>  
Von Profis. Für Profis.